



Impressivo. Installationsprodukter.
Sæt liv i kontakterne.

Power and productivity
for a better world™



Kontakt os

Telefon: 4450 4450

E-mail: contact.center@dk.abb.com

Adresse: Meterbuen 33, 2740 Skovlunde

www.installationsprodukter.dk

Impressivo er fremtidens installationsprodukter. Europadåser i væggene og utallige kombinationsmuligheder i form, farve og funktion skaber det perfekte udgangspunkt for en installation i verdensklasse.

Scan QR-koden, og læs mere om dine nye muligheder.

www.installationsprodukter.dk



www.abb.dk

På abb.dk kan du holde dig opdateret om produkter, arrangementer og lignende.

www.abb.dk



Facebook

Scan QR-koden, og følg os på Facebook.

www.facebook.com/aabdanmark



App

Modtag de nyeste informationer om installationsprodukter på din iPhone eller iPad.



Indholdsfortegnelse

Introduktion	ABB – en markedsleder	4
	En leverandør – mange muligheder	6
	Europadåser	8
	Schuko – verdens bedste stikkontakt	10
Impressivo	Mange muligheder	12
	Funktioner	14
	Design	16
	Komplet	18
	Semi-komplet	22
	Indsats	32
	Afdækninger	42
	Udvendig monteret IP44	54 60
Designrammer	Impressivo	64
	axcent®	68
	carat®	72
	future®	76
	solo®	80
	pure	84
Udendørs	Afbrydere og stikkontakter – ocean®	86
Elektronik	Lysdæmpere	96
	Bevægelsessensorer	102
	Multimedie	112
	LED-belysning – iceLight®	118
	Dørtelefonsystem – ABB-Welcome®	126
Installationsdåser	Europadåser	134
Montagevejledning	Forfrådåser	138
	IP21	140
	IP44	141

ABB

En markedsleder.

Som markedsleder skal man tage ansvar. I mere end 130 år har ABB leveret innovative produkter og fremragende service til vores kunder og samarbejdspartnere. Den tillid, vi har opnået, er vores forpligtelse og motivation til også at sikre fælles succes i fremtiden.

Siden 1879 har kvalitet og pålidelighed været topprioritet hos ABB. Vores prisbelønnede produkter og løsninger har gjort os til markedsledere på mange områder, og vores omfattende servicetilbud har i mange tilfælde gjort os til vores kunders foretrukne samarbejdspartner.

I mere end 130 år har vores i alt 12 fabrikker leveret afbrydere, stikkontakter og meget mere til elektrikere over hele verden. Private hjem, kontorer, hoteller, hospitaler m.m. er i dag

udstyret med installationsmateriel fra ABB, og i flere lande er vi absolut markedsledende på området. Den succes og erfaring, vores position i andre lande har givet os, ønsker vi at overføre til det danske marked. Derfor lægger vi stor vægt på at styrke vores relationer til vores partnere og udvikle innovative kvalitetsprodukter til vores kunder.

ABB ønsker at være elinstallatørens foretrukne leverandør af installationsmateriel.



Lagerhotel



Lüdenschied, Tyskland



Porvoo, Finland

ABB

En leverandør. Mange muligheder.

Så mange muligheder, at kun fantasien sætter grænsen. Vidste du, at ABB kan levere udstyr til alt fra vindmøller, transformerstationer og kraftværker til hoteller, kontorer og private hjem?

Uanset om du er elektriker, rådgivende ingeniør eller noget helt tredje, er du altid godt hjulpet med ABB som partner. Vi tilbyder en nærmest uendelig række af produkter og løsninger til ethvert hjørne af elbranchen - og vi er tættere på, end du tror.

Hos ABB ved vi, at travlhed ofte holder mennesker fast i gamle vaner og rutiner og forhindrer os i at søge nye muligheder og

prøve nye ting. Vi vil bryde rutinerne og lægger stor vægt på, at arbejdet med ABB's produkter skal være en god oplevelse for alle involverede parter.

Vi står altid klar til at hjælpe dig - vi er kun et telefonopkald væk.



Installationsmateriel

I mere end 130 år har ABB produceret innovative installationsprodukter til verdens elektrikere. Foruden afbrydere og stikkontakter kan du vælge radioer, højtalere, mobiltelefon-opladere og meget mere.



Bevægelsessensorer

ABB tilbyder bevægelsessensorer til ethvert formål. Du finder altid en kvalitetssensor i et lækkert design til opgaven.



DIN-skinmateriel

Automatsikringer, fejlstrømsafbrydere eller en kombination af begge dele. ABB tilbyder et af markedets bredeste udvalg af DIN-skinmateriel.



Rør, dåser og meget mere

Selv detaljerne er vigtige, og vores brede sortiment af installationsrør, dåser, strip og meget andet er spækket med dem - gode, smarte detaljer, der sikrer den hurtigst mulige installation i højeste kvalitet.



ABB-Welcome

Et innovativt dørtelefonsystem, der på fornemste vis forener design, komfort og sikkerhed. Kom indenfor.



KNX

Nutidens bygninger stiller store krav til energi og komfort. Med ABB's KNX-løsninger får du frihed til at vælge præcis den funktionalitet, der passer bygningen og dens brugere - uden at gå på kompromis med energibesparelsen.

Europadåser

En dåse. Alle formål.

En for alle – alle for en. Vores sortiment af installationsprodukter omfatter foruden afbrydere og stikkontakter også iPhone-opladere, radioer, højtalere, lysdæmpere, PIR-sensorer, HDMI-udtag og meget andet – og alle enheder passer i den samme dåse.

De såkaldte europadåser har eksisteret i mere end 60 år og anvendes i dag i langt de fleste europæiske lande, herunder Tyskland, Spanien, Norge og Sverige.

Fordelene er mange – her er et par gode grunde til, at fremtidens byggerier bør udstyres med europadåser:

- Alle installationsprodukter passer i samme dåse – foruden afbrydere og stikkontakter kan der altså også installeres lysdæmpere, PIR-sensorer, radioer, højtalere, HDMI-udtag og meget mere i samme dåse.
- Alle fabrikater passer i samme dåse – man er med andre ord ikke bundet til et fabrikat, men kan vælge frit iht. ønsker og behov på tværs af de mange producenter.
- Tidsbesparende – dåserne rummer langt mere, hvilket gør selve installationsarbejdet nemmere og hurtigere.



Europadåser passer til alle enheder og findes til lette skillevægge samt til indmuring og indstøbning.

Europadåser i udbudsmateriale. I april 2013 afsagde Klagenævnet for Udbud en kendelse, der efter ABB A/S' opfattelse får stor betydning for konkurrencen for installationsmateriel i fremtiden.

Klagenævnet har fastlagt, at der i udbudsmaterialet skal henvises til standarder, angivelse af funktionsdygtighed eller funktionelle krav, og da ordet europadåser tilhører en såkaldt de facto-standard, er denne formulering ikke tilstrækkeligt. I stedet kan man, for at imødekomme Klagenævnets kendelse, anvende følgende tekst i udbudsmaterialet:

Alle montagedåser skal opfylde følgende krav:

- Montagedåser skal overholde EN60670-1 i gældende udgave inkl. tillæg.
- Afstanden mellem skruebefæstelse til indsatsen skal være 60 mm iht. DIN 49073.
- Centerafstanden mellem dåserne skal være 71 mm iht. DIN 49073.
- Dåsernes monteringsdybde skal være min. 40 mm iht. DIN 49073.

Bredt udvalg

Sortimentet indeholder foruden forfradåser, indmurrings-/indstøbningsdåser også et bredt udvalg af rør, bøjninger, samlestykker og meget andet.

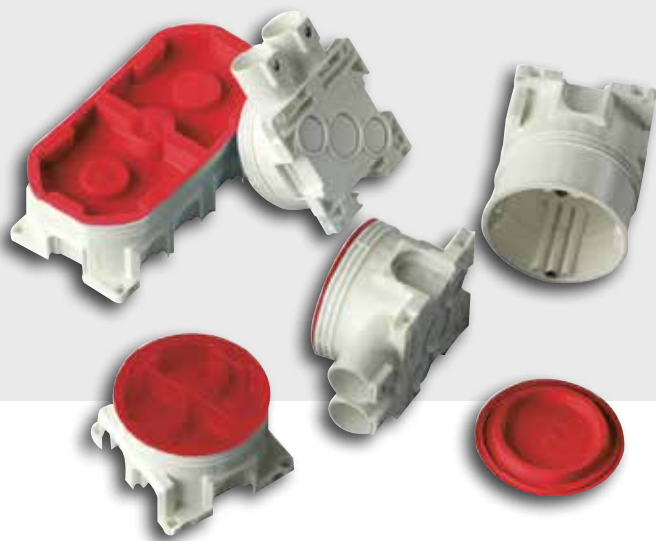

Tilgængelighed

Et vigtigt element i valget af et produkt er tilgængelighed. Det skal være nemt at få fat i varen. Vores tætte samarbejde med landets elgrossister sikrer nem og hurtig adgang til vores produkter over hele landet.

Sikkerhed

Schuko – verdens bedste stikkontakt.

Begge ben på jorden. Den danske elsikkerhed tog et kvantespring, da Schuko-stikkontakten blev godkendt. Fremover vil alle brødrister, køleskabe og andre brugsgenstande af klasse I kunne jordforbindes, hvilket sikrer en effektiv og reel personbeskyttelse.

Schuko er en sammentrækning af det tyske ord "Schutzkontakt", der betyder beskyttelseskontakt, hvilket hentyder til metalbøjlerne, der overfører jordforbindelsen.

Schuko-systemet blev oprindeligt udviklet i 1926 af tyskeren Albert Büttner og anvendes i dag i mere end 40 lande, heriblandt hele Skandinavien. Systemet er således de facto-standarden i Europa.

Kun ganske få lande i Europa anvender andre systemer - de fleste af disse er dog kompatible med Schuko-hybridstikpropper.

Cirka 95 % af alle brødrister, mikrobølgeovne og blendere m.m. solgt i Danmark leveres med Schuko-stikpropper. Tilsluttes disse i Schuko-stikkontakter, kan klasse I-brugsgenstande jordforbindes uden at skifte stikprop.





Sikkerhed

Størstedelen af alle klasse I-brugsgenstande (fx kaffemaskiner, køleskabe og mikroovne) solgt i Danmark, leveres med Schuko-hybridstikpropper. Tilsluttes hybridstikproppen i en Schuko-stikontakt, sikres en god og effektiv personbeskyttelse.

Impressivo

Et navn. Utallige muligheder.

I alt sin enkelthed. Impressivo er navnet - et navn, der dækker over den mest omfattende serie af installationsmateriel nogensinde. Aldrig har der været så mange muligheder. Impressivo er på samme tid enkel og avanceret, diskret og fremtrædende, eksklusiv og konkurrencedygtig.

Det er meget enkelt. En indsats, en ramme og en afdækning. Alle enheder består af disse tre dele og giver dig fuldstændig frihed til at kombinere form, farve og funktion.

Impressivo er lig med valgmuligheder. Det tidløse og stilrene design findes i tre eksklusive farver - hvid, antrazit og alu. I installationer, hvor du ønsker noget ganske særligt, kan Impressivo kombineres med utallige designrammer og afdækninger, der tilfredsstillende enhver smag - fra glas til guld.



Hvid



Antracit



Alu

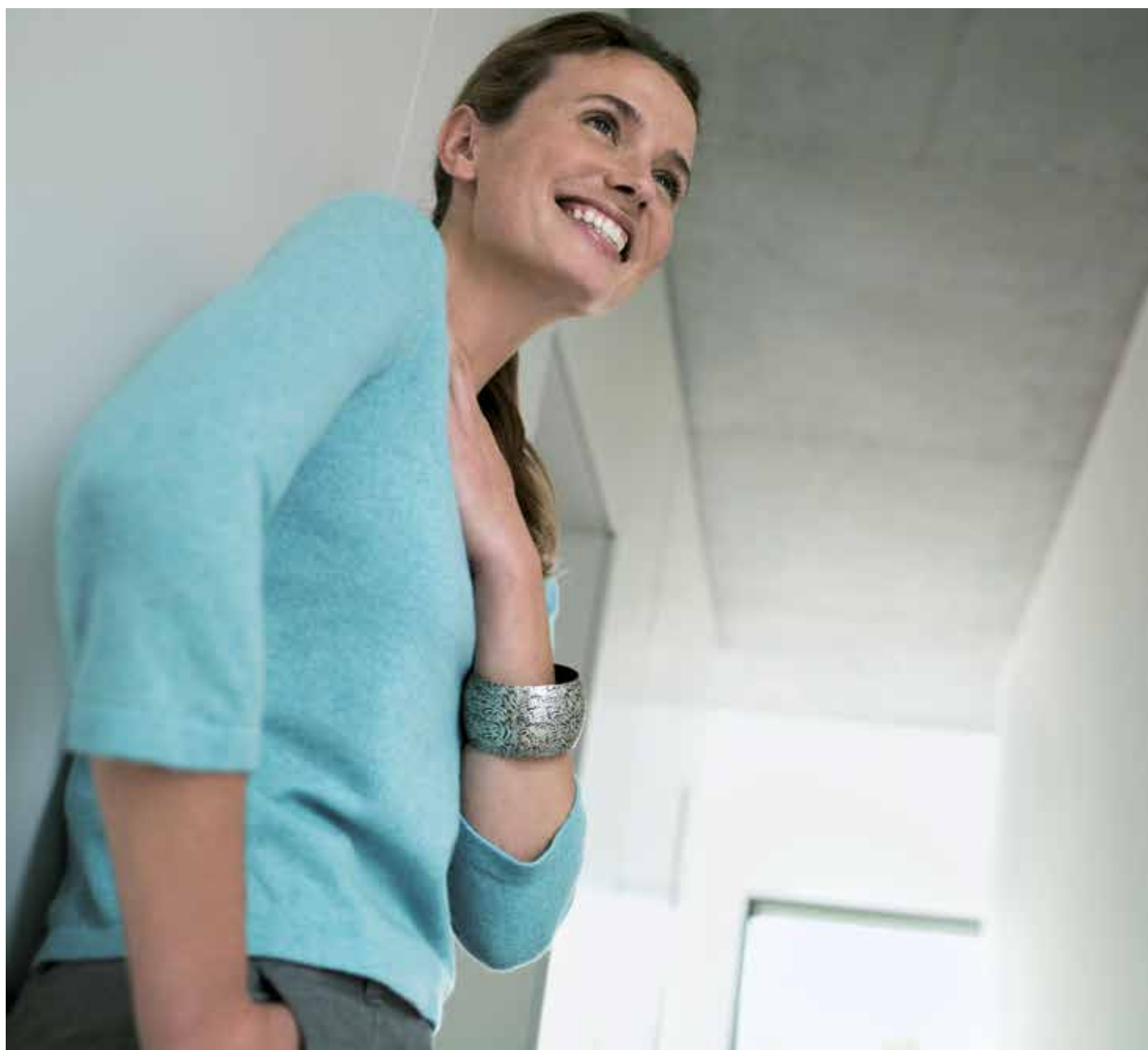

KOMPLET

Komplet
Når du bestiller en komplet enhed, får du indsats, afdækning og ramme leveret i en pakke - på et varenummer.

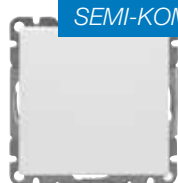

SEMI-KOMPLET

Semi-komplet
Semi-komplette enheder består af en indsats og tilhørende afdækning. Det eneste, du mangler, er en ramme.

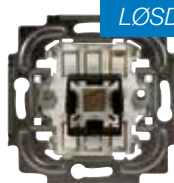

LØSDELE

Løsdele
Du kan bestille alle enheder i Impressivo-serien som løsdele - dvs. at indsats, afdækning og ramme bestilles på hver sit varenummer.

Funktioner

Mange funktioner. Samme form.

Utallige funktioner. Lysdæmpere, bevægelsessensorer, USB-opladere, højtalere eller helt almindelige afbrydere og stikkontakter. Impressivo-serien tilbyder funktioner til ethvert tænkeligt formål.

01 1P-afbryder

02 Kroneafbryder

03 Dreje-lysdæmper

04 Microtouch-lysdæmper

05 Scenelysdæmper

06 Komfortafbryder

07 IR-modtager

08 Steplight®

09 Stikkontakt med overspændingsbeskyttelse

10 USB-stikkontakt

11 Persiennekontakt med drejeregreb

12 Persiennekontakt med nøgle

13 Persiennekontakt med timer

14 Komfort-timer

15 Rumtemperaturmåler med display

16 WaveLINE LED-display

17 Signallampe

18 iNet Internet Radio

19 Antenneudtag

20 TAE-telekommunikation

21 Energimåler

22 KNX-panel 1/2-tryk

23 KNX-panel 2/4-tryk

24 KNX-panel 4/8-tryk

25 KNX-panel 3/6-tryk og IR-modtager

26 KNX-panel 2/4-tryk og display (rumtemperatur)

27 KNX-panel 2/4-tryk og display (varme/køle)

28 Bevægelsessensor

29 KNX-UP bevægelsessensor

30 VGA-udtag

31 USB-udtag

32 HDMI-udtag

33 Blænddæksel

34 Dobbelt dataudtag

35 WiFi-udtag

36 Højtaler

37 FM-Radio

38 iDock

39 Kort-afbryder

40 EURO-stikkontakt

41 IP44

42 Tripel-afbryder

43 Jalousi-afbryder

44 Lampeudtag, DCL

45 Dobbelt USB-oplader

46 Stereo-højtalerudtag

47 Mono-højtalerudtag

48 iceLight - info

49 iceLight - orientering

50 Micro-USB

51 Dobbelt stikkontakt

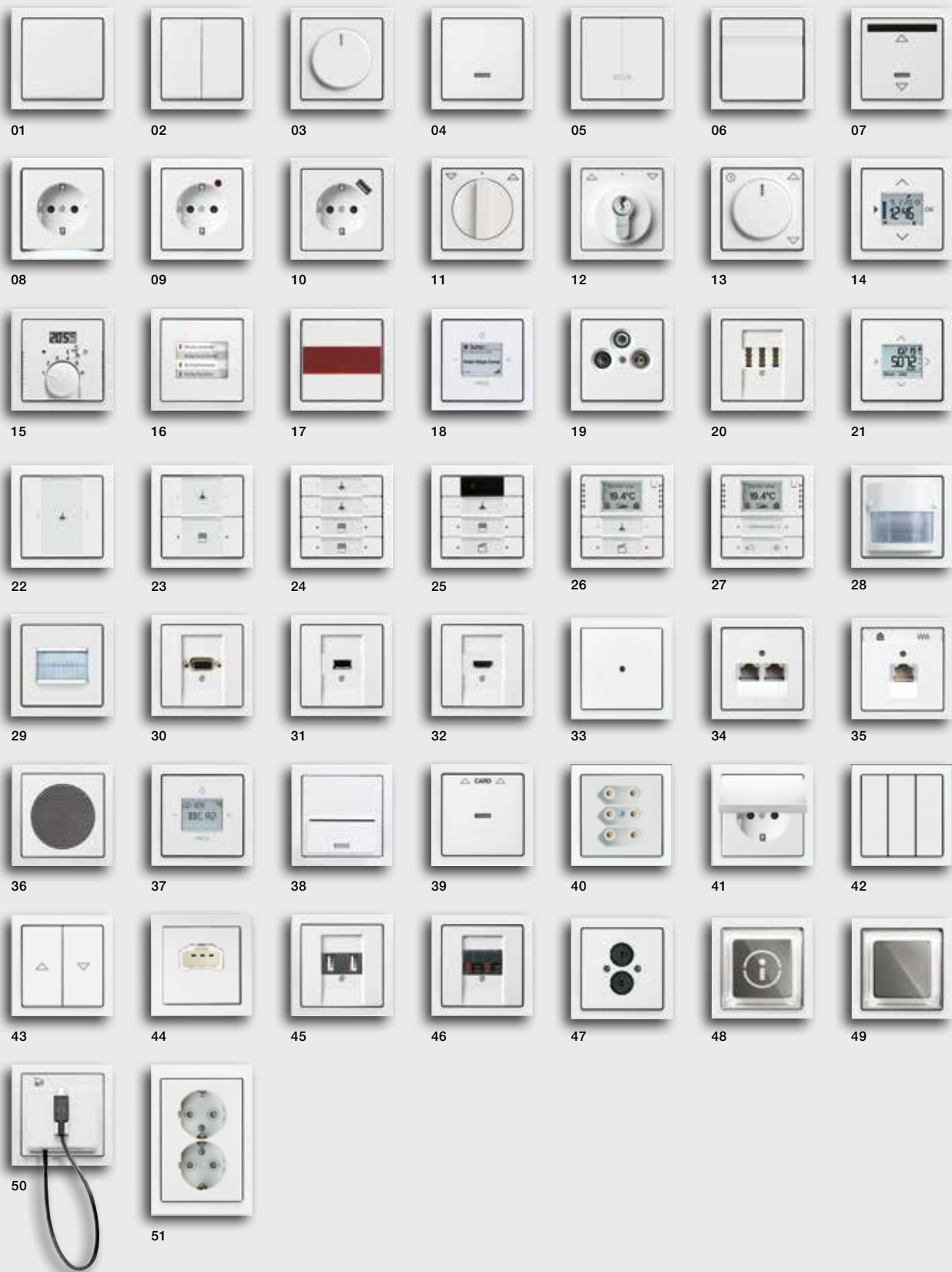

Design

Du bestemmer. Frihed i form og farve.

Farvestrålende og højtråbende. Diskret og tidløst. Uanset opgaven, finder du med sikkerhed et elegant og stilrent design, der udstråler præcis det, du ønsker.

01 Impressivo, hvid

02 Impressivo, antracit

03 Impressivo, alu

04 axcent®, chalet-hvid

05 axcent®, maison-beige

06 axcent®, entré-grå

07 axcent®, foyer-rød

08 axcent®, château-sort

09 axcent®, gul

10 axcent®, grøn

11 axcent®, blå

12 axcent®, rød

13 axcent®, hvidt glas

14 axcent®, sort

15 axcent®, hvid

16 axcent®, brunt glas

17 solo®, mat krom

18 solo®, hvid

19 solo®, blank krom

20 future®, antracit

21 future®, alu

22 future®, hvid

23 future®, mat hvid

24 future®, mat sort

25 carat®, bronze

26 carat®, sort glas

27 carat®, rustfrit stål

28 carat®, guld

29 carat®, krom

30 carat®, hvidt glas

31 pure, rustfrit stål

32 pure, rustfrit stål

33 pure, rustfrit stål

34 pure, rustfrit stål

35 pure, rustfrit stål



01



02



03



04



05



06



07



08



09



10



11



12



13



14



15



16



17



18



19



20



21



22



23



24



25



26



27



28



29



30



31



32



33



34



35

Impressivo Komplet.

Komplet. De mest almindelige enheder fås som komplette enheder, dvs. indsats, afdækning og ramme i et. Du sparer tid, både når du bestiller varer, og når du efterfølgende installerer dem.

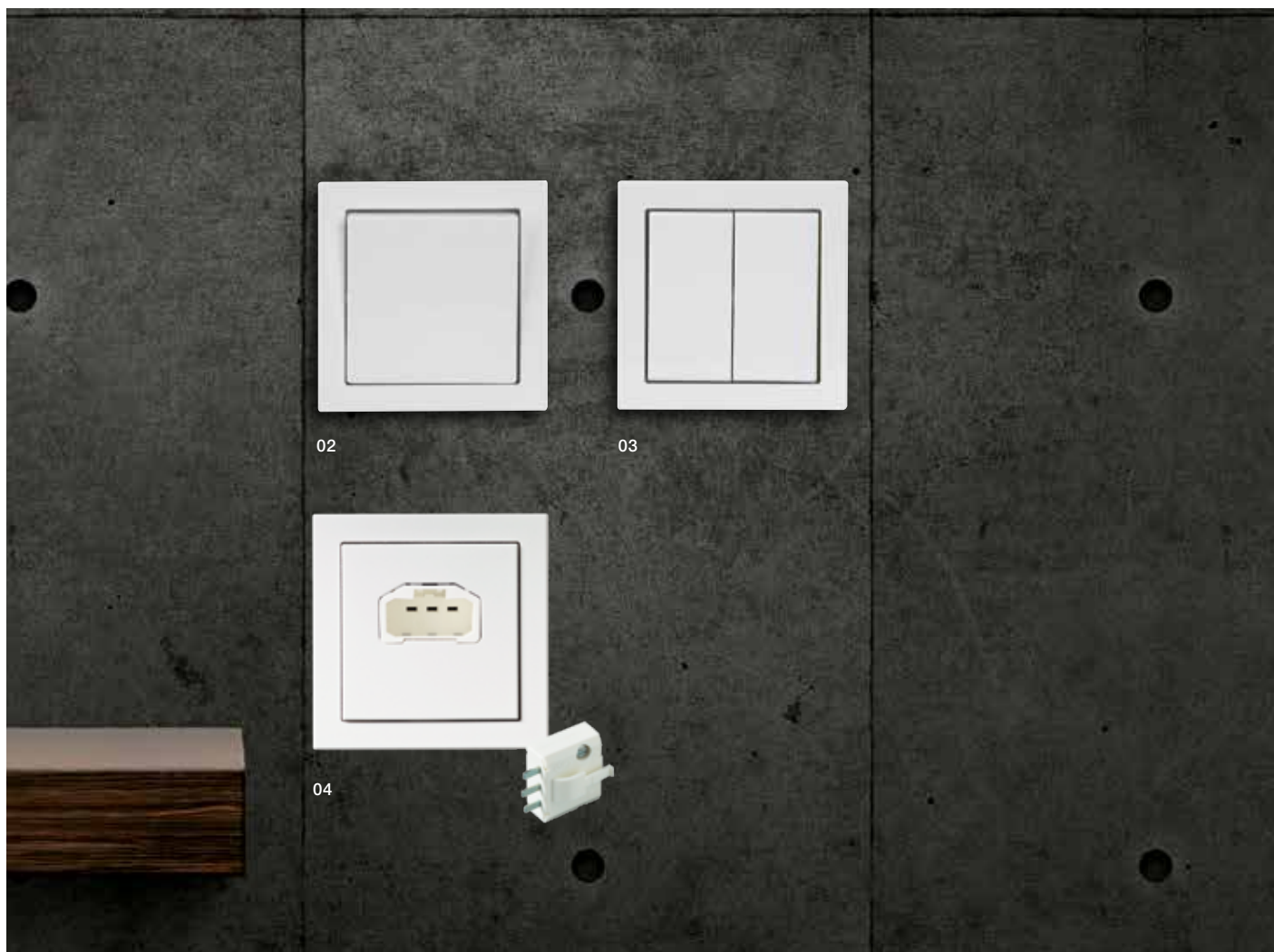



01

Impressivo komplet

01 Schuko-stikkontakt (hvid)

02 Afbryder, 1-polet (hvid)

03 Afbryder, krone (hvid)

04 Lampeudtag, DCL (hvid)

» Materialeafdækning: termoplast (PC), slag- og brudfast, UV-beständig, PVC- og halogenfri.



Impressivo Komplet



20EUJ-84



302EUJ-84

Stikkontakter

Komplette stikkontakter, inkl. ramme, afdækning.

Generelt:

Mærkestrøm: 16 A
Mærkespænding: 250 V
Kapslingsklasse: IP21
Terminaler: skrueløse, maks. 2,5 mm² (massiv)
Jordsystem: Schuko/sidejord
Pillesikring (bornesikring): ja

Farve	Udvendige mål (mm)	Type	<input type="checkbox"/>	EAN-nummer
Enkelt				
Hvid	85 x 85 x 12	20EUJ-84	1 1	6438199 00057 2
Dobbelt				
Monteres i standard 1M-europadåse				
Hvid	85 x 100 x 12	302EUJ-84	1 1	6438199 00033 6

Lampeudtag (DCL)

Lampeudtag, inkl. DCL-stik. DCL-stikket er planforsænket i udtaget og kan nemt tages ud uden brug af værktøj.

Bemærk, at DCL-stikket ikke må bære brugsgenstandens vægt alene. Tilledningen skal aflastes, fx ved hjælp af en krog eller lign.

Generelt:

Mærkestrøm: 6 A
Mærkespænding: 250 V
Terminaler: skrueløse, maks. 2,5 mm² (massiv)
Kapslingsklasse: IP21



AKK6-84



AKK14



AKK15

Farve	Beskrivelse	Udvendige mål (mm)	Type	<input type="checkbox"/>	EAN-nummer
Vægmonteret					
Hvid			AKK6-84	1 1	6438199 00233 0
Antracit			AKK6-81	1 1	6438199 00236 1
Alu			AKK6-83	1 1	6438199 00235 4
Loftmonteret					
Hvid	Til planforsækning i loftdåse	Ø115	AKK14	1 1	6438199 00231 6
Hvid	Til udvendig montering	Ø115	AKK15	1 1	6438199 00307 8
DCL-lampestik					
Hvid	6A		AKL9	1 1	6438199 00361 0

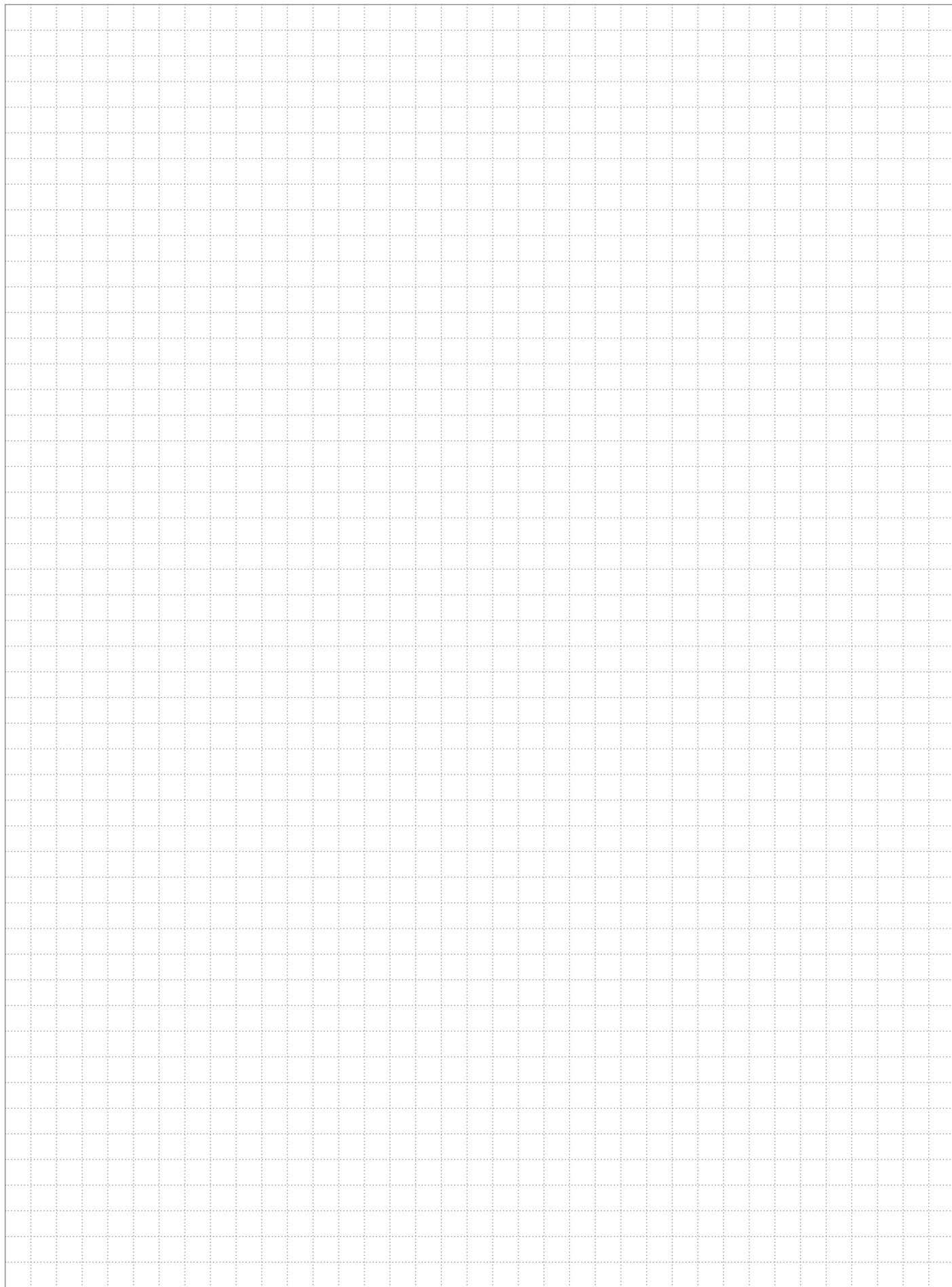

Impressivo Semi-komplet.

Semi-komplet. Præcis, som du kender det. Semi-komplette enheder sikrer hurtig installation uden at gå på kompromis med mulighederne. Når du bestiller en semi-komplet enhed, får du indsats og afdækning - du skal kun tilføje rammen.





01

Impressivo semi-komplet

01 Afbryder, 1-polet (hvid)

02 USB-stikkontakt (hvid)

03 Retrofit LED-lysdæmper (hvid)

04 Komfortafbryder (hvid)

» Materialeafdækning: termoplast (PC), slag- og brudfast, UV-beständig, PVC- og halogenfri.



Impressivo Semi-komplet

t



1061UC-84



1062UC-84



1065UC-84



10631UC-84



8114UC-84

Afbrydere

Semi-komplette afbrydere med mulighed for tilslutning af glimlampe. Glimlampen kan anvendes separat eller som lede- eller kontrolllys. Glimlampe og afdækning med røde bestilles særskilt.

Generelt:

Mærkestrøm: 16 A
Mærkespænding: 250 V
Skrueløse terminaler: maks. 2,5 mm² (massiv)
Kapslingsklasse: IP21

Farve	Beskrivelse	Type	<input type="checkbox"/>	EAN-nummer
1-polet				
Hvid	Med X-terminaler	1061UC-84	1 1	6438199 00112 8
Hvid		1061UC1-84	1 1	6438199 00294 1
2-polet				
Leveres inkl. afdækning med rød rude og I/O-mærkning (type 1788-84). Glimlampe bestilles særskilt.				
Hvid		1062UC-84	1 1	6438199 00118 0
Krone (2x 1-polet)				
Hvid		1065UC-84	1 1	6438199 00124 1
Tripel (3x 1-polet)				
Hvid		10631UC-84	1 1	6438199 00121 0
Korrespondance				
Hvid		1066UC-84	1 1	6438199 00130 2
Dobbelt korrespondance				
Hvid	Dobbelt	10666UC-84	1 1	6438199 00127 2
Krydsning				
Hvid		1067UC-84	1 1	6438199 00133 3
Kortafbryder				
2P-kortafbryder, der fx kan anvendes på hotelværelser eller lign. Afbryderen aktiveres ved at indsætte et nøglekort (kreditkort-størrelse) og deaktiveres, når kortet fjernes.				
Hvid		8114UC-84	1 1	6438199 00296 5



Lampeudtag findes i afsnittet
"Impressivo komplet".

Trykkontakter



1461UC-84



2020/4UC-84

Generelt:
Mærkestrøm: 10 A
Mærkespænding: 250 V
Skrueløse terminaler: maks. 2,5 mm² (massiv)
Kapslingsklasse: IP21

Farve	Beskrivelse	Type	<input type="checkbox"/>	EAN-nummer
1-polet				
Hvid		1461UC-84	1 1	 6438199 00136 4
Korrespondance				
Hvid		1466UC-84	1 1	 6438199 00142 5
Krone/dobbelt				
Hvid		1465UC-84	1 1	 6438199 00139 5
Jalousi				
Dobbelt trykkontakt med gensidig mekanisk spærring				
Hvid		2020/4UC-84	1 1	 6438199 00295 8

Stikkontakter



20EUC-84



302EUC-84



303UC-84

Generelt:
Mærkestrøm: 16 A
Mærkespænding: 250 V
Kapslingsklasse: IP21
Terminaler: skrueløse, maks. 2,5 mm² (massiv)
Jordsystem: Schuko/sidejord
Pillesikring (børnesikring): ja

Farve	Beskrivelse	Type	<input type="checkbox"/>	EAN-nummer
Enkelt				
Hvid		20EUC-84	1 1	 6438199 00051 0
Mathvid		20EUCKS-884	1 1	 4011395 12991 3
Matsort		20EUCKS-885	1 1	 4011395 13004 9
Dobbelt				
Monteres i standard 1M-europadåse				
Hvid		302EUC-84	1 1	 6438199 00152 4
Europa				
OBS! Må kun anvendes under samme ramme som stikkontakt med jord				
Hvid		303UC-84	1 1	 6438199 00159 3

Impressivo Semi-komplet



20EUCBUSB-84



20EUCBUSB-81



20EUCBLI-84



6523UC-84

Stikkontakter (fortsat)

Farve	Beskrivelse	Type	<input type="checkbox"/>	EAN-nummer
Schuko/USB - stikkontakt med USB-oplader				
Hvid		20EUCBUSB-84	1 1	4011395 16436 5
Antracit		20EUCBUSB-81	1 1	4011395 16433 4
Alu		20EUCBUSB-83	1 1	4011395 16435 8
Mathvid		20EUCBUSB-884	1 1	4011395 16439 6
Matsort		20EUCBUSB-885	1 1	4011395 16441 9
StepLight® - stikkontakt med LED-lys				
Hvidt LED-orienteringslys er integreret i kanten af udtaget. Ved at vende stikkontakten kan henholdsvis gulv eller væg oplyses. Lyset kan tilsluttes separat eller direkte på udtagets terminaler.				
Hvid		20EUCBLI-84	1 1	4011395 10076 9
Mathvid		20EUCBLI-884	1 1	4011395 12988 3
Matsort		20EUCBLI-885	1 1	4011395 13002 5

Drejelysdæmpere

Generelt:
Mærkespænding: 230 V
Skrueterminaler: maks. 2,5 mm² (massiv)
Kapslingsklasse: IP21

Effekt	Farve	Type	<input type="checkbox"/>	EAN-nummer
Glødelamper				
60-600W	Hvid	2250UC-84	1 1	6438199 00180 7
20-500W/VA	Hvid	2247UC-84	1 1	6438199 00189 0
200-1000W/VA	Hvid	6520UC-84	1 1	6438199 00302 3
40-420W/VA	Hvid	6513UC-84	1 1	6438199 00183 8
40-550W/VA	Hvid	6519UC-84	1 1	6438199 00300 9
60-420W/VA	Hvid	6591UC-84	1 1	6438199 00301 6
2-100W	Hvid	6523UC-84	1 1	6438199 00303 0



Yderligere informationer om
lysdæmpere og bevægelsessensorer
findes i afsnittet "Elektronik".

Drejelysdæmpere (fortsat)



6520UC-84

Effekt	Farve	Type	<input type="checkbox"/>	EAN-
			<input type="checkbox"/>	nummer
230V-halogen				
60-600W	Hvid	2250UC-84	<input type="checkbox"/>	6438199 00180 7
20-500W/VA	Hvid	2247UC-84	<input type="checkbox"/>	6438199 00189 0
200-1000W/VA	Hvid	6520UC-84	<input type="checkbox"/>	6438199 00302 3
40-420W/VA	Hvid	6513UC-84	<input type="checkbox"/>	6438199 00183 8
40-550W/VA	Hvid	6519UC-84	<input type="checkbox"/>	6438199 00300 9
60-420W/VA	Hvid	6591UC-84	<input type="checkbox"/>	6438199 00301 6
2-100W	Hvid	6523UC-84	<input type="checkbox"/>	6438199 00303 0
12V-halogen med mekaniske transformere				
20-500W/VA	Hvid	2247UC-84	<input type="checkbox"/>	6438199 00189 0
200-1000W/VA	Hvid	6520UC-84	<input type="checkbox"/>	6438199 00302 3
12V-halogen med elektroniske transformere				
40-420W/VA	Hvid	6513UC-84	<input type="checkbox"/>	6438199 00183 8
40-550W/VA	Hvid	6519UC-84	<input type="checkbox"/>	6438199 00300 9
Retrofit-LED (230V)				
2-100W	Hvid	6523UC-84	<input type="checkbox"/>	6438199 00303 0
1-10VDC				
-	Hvid	2112UC-84	<input type="checkbox"/>	6438199 00177 7

Microtouch-lysdæmpere



6524UC-84

Generelt:
Mærkespænding: 230 V
Skrueterminaler: maks. 2,5 mm² (massiv)
Kapslingsklasse: IP21

Effekt	Farve	Type	<input type="checkbox"/>	EAN-
			<input type="checkbox"/>	nummer
Glødelamper				
60-420W/VA	Hvid	6593UC-84	<input type="checkbox"/>	6438199 00304 7
2-100W	Hvid	6524UC-84	<input type="checkbox"/>	6438199 00305 4
230V-halogen				
60-420W/VA	Hvid	6593UC-84	<input type="checkbox"/>	6438199 00304 7
2-100W	Hvid	6524UC-84	<input type="checkbox"/>	6438199 00305 4

Impressivo Semi-komplet



6524UC-84

Microtouch-lysdæmpere (fortsat)

Effekt	Farve	Type	<input type="checkbox"/>	EAN-nummer
12V-halogen med mekaniske transformere				
60-420W/VA	Hvid	6593UC-84	<input type="checkbox"/>	6438199 00304 7
2-100W	Hvid	6524UC-84	<input type="checkbox"/>	6438199 00305 4
12V-halogen med elektroniske transformere				
60-420W/VA	Hvid	6593UC-84	<input type="checkbox"/>	6438199 00304 7
2-100W	Hvid	6524UC-84	<input type="checkbox"/>	6438199 00305 4
Retrofit LED (230 V)				
2-100W	Hvid	6524UC-84	<input type="checkbox"/>	6438199 00305 4



6816UC-84

Komfortafbrydere

Generelt:

Rækkevidde: 3-5 meter
Montagehøjde: 0,8-1,2 meter
Detekteringsvinkel: 170°
Mærkespænding: 230 V

Belastning:

230V-glødelamper: 2.300 W
Lavvoltage-halogen (konventionel eller elektronisk transformer): 2.300 VA
230V-halogenlamper: 1.200 W
Lysrør (10 A): 2.300 VA

Farve	Type	<input type="checkbox"/>	EAN-nummer
Hvid	6816UC-84	<input type="checkbox"/>	6438199 00186 9

Hastighedsregulator

Beskrivelse	Farve	Type	<input type="checkbox"/>	EAN-nummer
0,1-1,0A	Hvid	2299UC-84	<input type="checkbox"/>	6438199 00284 2
0,1-2,5A	Hvid	2297UC-84	<input type="checkbox"/>	6438199 00285 9



Yderligere informationer om lysdæmpere og bevægelsessensorer findes i afsnittet "Elektronik".

Gulvvarmestmostat



TF16-11-84

Gulvvarme-termostat med føler

Generelt:

Mærkespænding: 230V +- 10 % v. 50 Hz, maks. effekt: 3600 W, reguleringsområde: 0 °C til +60° C, NTC-føler med 3 meter kabel (kan forlænges med 2x 1,5 mm²), tænd/sluk-knap, IP21.

Farve	Type	<input type="checkbox"/>	EAN-nummer
Hvid	TF16-11-84	1 1	 6438199 00109 8

Timer



T210-84

Generelt:

Mærkestrøm: 10 A
Markespænding: 230 V
Skrueterminaler: maks. 2,5 mm² (massiv)
Kapslingsklasse: IP21
Faste tidsindstillinger: 15 min./30 min./1 t/2 t/4 t/8 t





Farve	Type	<input type="checkbox"/>	EAN-nummer
Hvid	T216-84	1 1	 6438199 00224 8

Dataudtag



FOT6208-84

Dataudtag til 2 stk. RJ45-konnektere og opmærkningsfelt (9x60 mm)

Beskrivelse	Farve	Type	<input type="checkbox"/>	EAN-nummer
Inkl. konnektere				
RJ-45 udtag inklusiv 2 x Cat6 UTP RJ-45 konnektere produceret af 3M. Støvdæksel er integreret i konnektor. Blinddæksler inkluderet.				
Keystone	Hvid	FOT6208-84	1 1	 6438199 00171 5
Ekskl. konnektere				
Dataudtag for 2x RJ45 konnektere. Konnektere bestilles særskilt. Med rude for mærkeskilt 9x60 mm. Leveres med afdækning og 2 blinddæksler. Hvid				
Keystone		FOT5000-84	1 1	 6438199 00162 3
AMP		FOT5010-84	1 1	 6438199 00165 4
Actassi/LexCom		FOT5020-84	1 1	 6438199 00168 5
Systimax		FOT5030-84	1 1	 6438199 00297 2

Signallampe (LED)





2661UC2-84

Lysstærk signallampe med LED. 230 V/25 mA. Skrueterminaler for maks. 2,5 mm² -ledere.

Generelt:

Markestrøm: 25 mA
Markespænding: 250 V
Skrueterminaler: maks. 2,5 mm² (massiv)
Kapslingsklasse: IP21

Farve	Type	<input type="checkbox"/>	EAN-nummer
Hvid	2661UC2-84	1 1	 6438199 00299 6
Rød	2661UC9-84	1 1	 6438199 00298 9

Impressivo Semi-komplet

Blænddæksler



1749-84-500



1742-885



2538-100-84

Blænddæksler til afdækning af 1M-dåser. Blænddækslet kan anvendes alene eller i kombination med andre 1M-enheder som fx afbrydere, enkelt-stikkontakter, antenneudtag og lign. Til afblænding af dobbelt-stikkontakter anvendes 100 mm-blænddæksler.

Farve	Beskrivelse	Type	□ ■	EAN-nummer
Hvid	Med kabelafastning	2538-84	1 1	6418677 33055 1
Hvid		1749-84-500	1 1	4011395 99645 4
Antracit		2538-81	1 1	6418677 33057 5
Alu		2538-83	1 1	6418677 33058 2
Mathvid		1742-884	1 1	4011395 12693 6
Matsort		1742-885	1 1	4011395 12717 9
Rustfrit stål		1742-866	1 1	4011395 08674 2
100 mm				
Blænddækslet har samme størrelse som en dobbelt-stikkontakt og anvendes således ofte i forbindelse med disse.				
Hvid		2538-100-84	1 1	6418677 33231 9
Antracit		2538-100-81	1 1	6418677 33229 6
Alu		2538-100-83	1 1	6418677 33230 2



Yderligere informationer om
LED-belysning findes i afsnittet
"Elektronik".

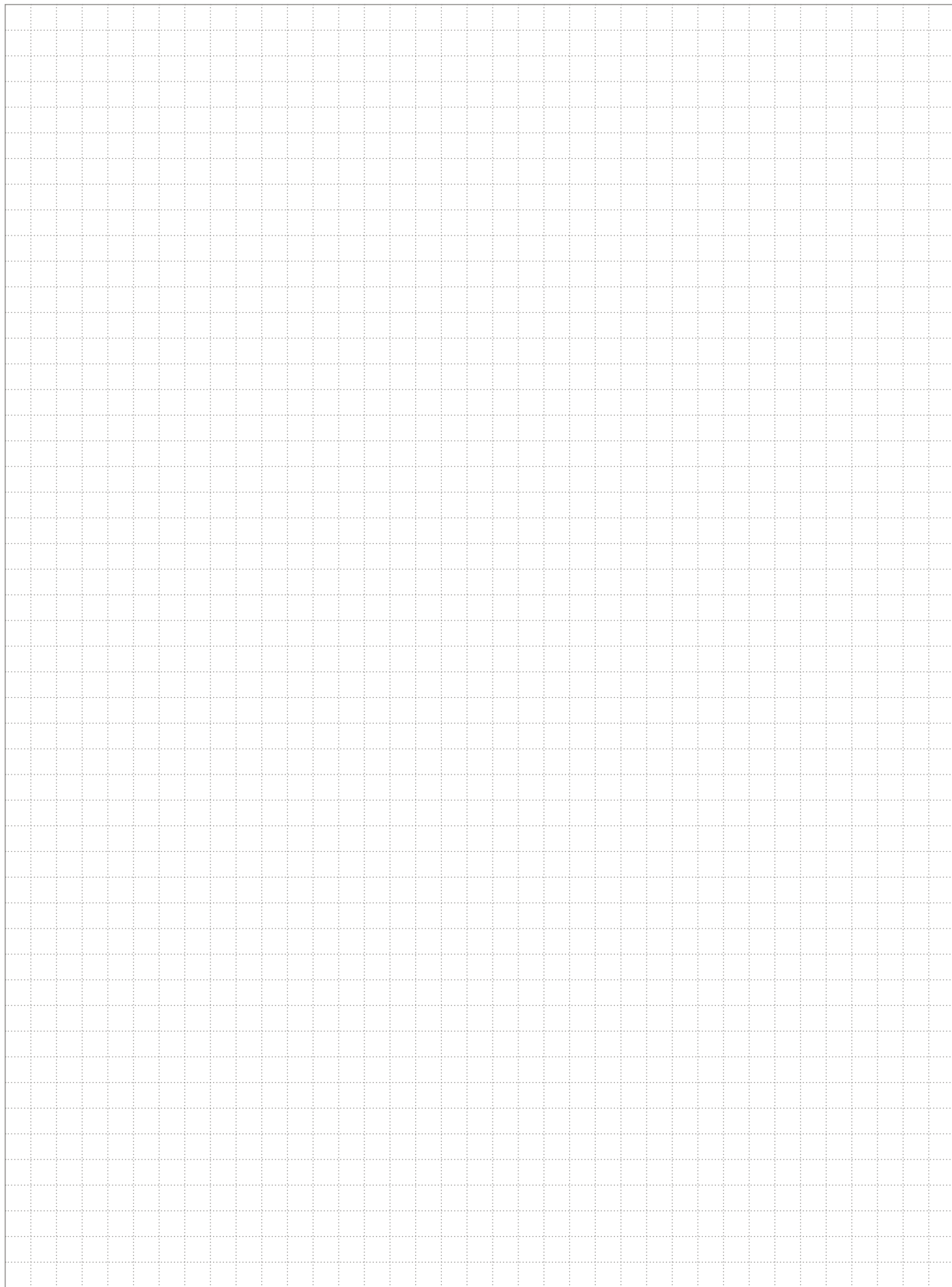

Impressivo Indsats.

Indsats. Maksimal frihed. I større byggerier kan det ofte være en stor fordel at montere indsatsen først og så tilføje afdækning og ramme, efter der er malet.

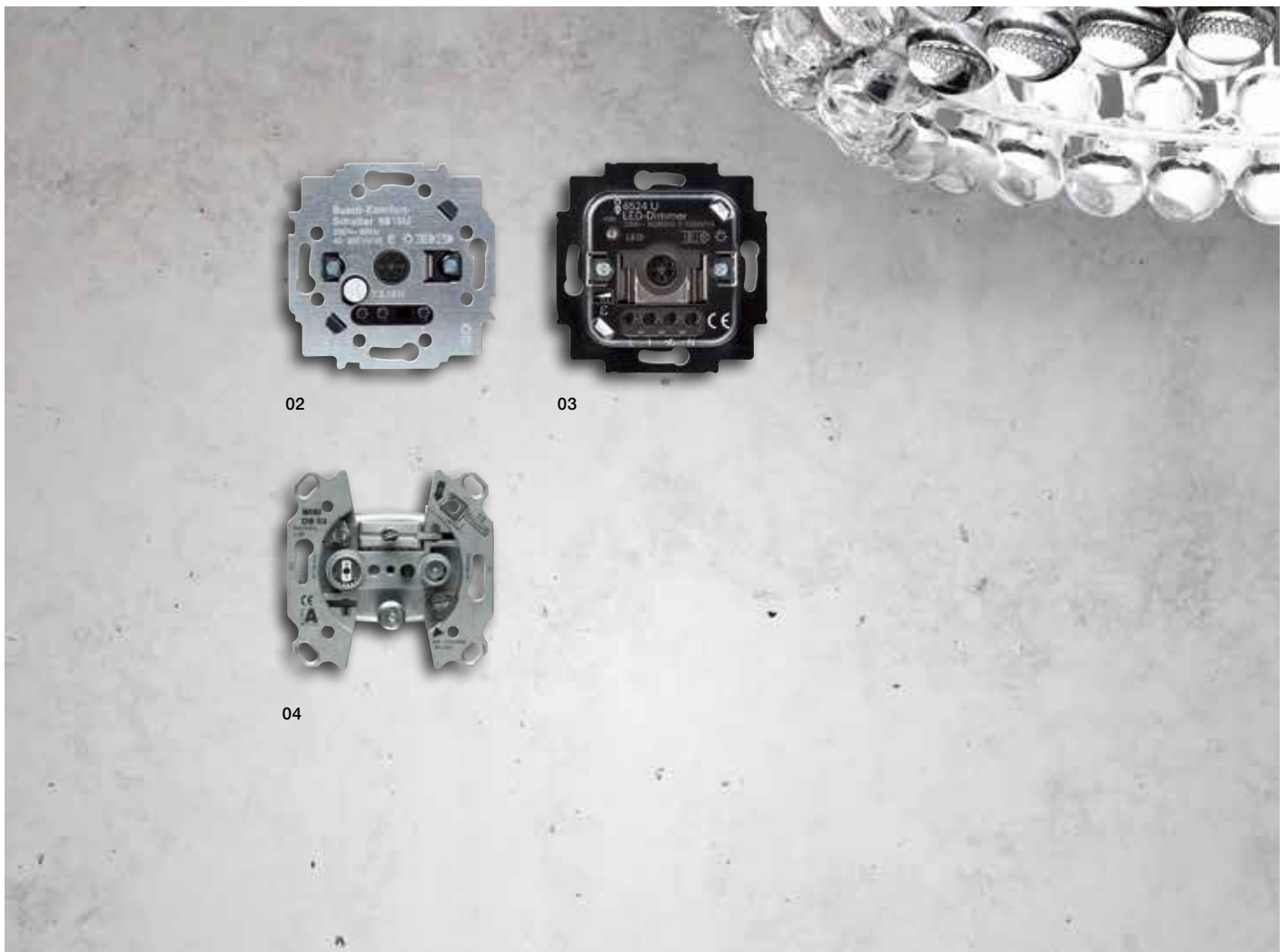

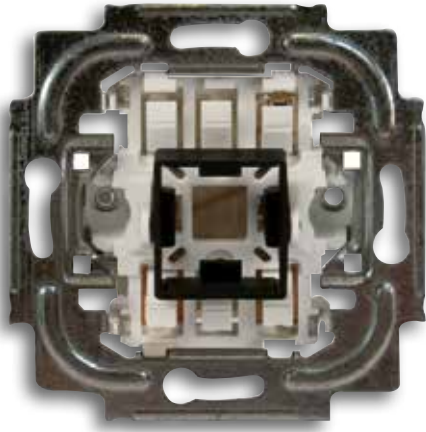

Impressivo indsats

01 Indsats, afbryder

02 Indsats, komfortafbryder

03 Indsats, microtouch-lysdæmper

04 Alu-sølv (83/83)

01

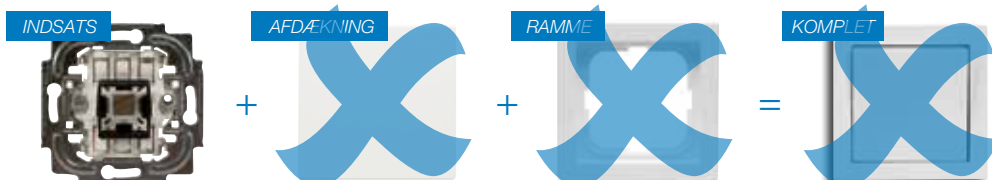

Afbrydere – indsatse

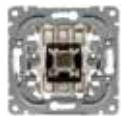

1061.21

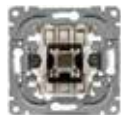

1066.21



10666.00

Trykkontakterne har 2 stk. sløjfeklæmmer, som kan anvendes til sløjfning eller tilslutning af glimlampe (tilkøb). Alle enkelttangenter kan anvendes.

Generelt:

Mærkespænding: 250 V (1063.00 = 400 V)
Mærkestrøm: 10 A
Skrueløse terminaler: maks. 2,5 mm² (massiv)
Kapslingsklasse: IP21

Beskrivelse	Type	<input type="checkbox"/> EAN-nummer	<input type="checkbox"/>
1-polet	1061.21		1 1 6418677 32860 2
2-polet	1062.21		1 1 6418677 32863 3
3-polet	1063.00		1 1 6418677 32864 0
Krone (2x 1-polet)	1065.20		1 1 6418677 32875 6
Tripel (3x 1-polet)	10631.00		1 1 6418677 32879 4
Korrespondance	1066.21		1 1 6418677 32862 6
Dobbelt korrespondance	10666.00		1 1 6418677 32876 3
2-polet korrespondance	10662.00		1 1 6418677 32865 7
Krydsning	1067.21		1 1 6418677 32866 4
Kort	8114.1		6438199 00053 4

Trykkontakter – indsatse



1461.21



2020U4-101

Afbryderne har 2 stk. sløjfeklæmmer, som kan anvendes for sløjfning af ledere eller tilslutning af glimlampe. Glimlampe og dæksel med rude bestilles særskilt. Glimlampe kan tilsluttes som lede- eller kontrolllys eller separat.

Generelt:

Mærkestrøm: 16 A
Mærkespænding: 250 V
Skrueløse terminaler: maks. 2,5 mm² (massiv)
Kapslingsklasse: IP21

Beskrivelse	Type	<input type="checkbox"/> EAN-nummer	<input type="checkbox"/>
1-polet			
1-polet	1461.21		1 1 6418677 32881 7
Dobbelt			
Dobbelt	1465.20		1 1 6418677 32882 4
Jalousi			
Jalousi	2020/4U-101		1 1 6418677 30421 7

Stikkontakter – indsatse



20E.00



302E.00



303.00

Generelt:
Mærkestrøm: 16 A
Mærkespænding: 250 V
Kapslingsklasse: IP21
Terminaler: skrueløse, maks. 2,5 mm² (massiv)
Jordsystem: Schuko/sidejord
Pillesikring (børnesikring): ja

Beskrivelse	Type		<input type="checkbox"/> EAN-nummer
Enkelt			
Hvid	20E.00	1 1	 6418677 32825 1
Dobbelt			
Indsats til dobbelt-stikkontakt m. jord (Schuko/sidejord). Monteres i standard europadåse, men med 100 mm-rammer. "Hvid" anvendes med lyse afdækninger, og "grå" anvendes med mørke afdækninger.			
Hvid	302E.00	1 1	 6418677 32826 8
Grå	302E.01	1 1	 6418677 32827 5
Europa			
Europa-stikkontakt med 3 tilslutninger. Monteres i standard-europadåse. "Hvid" anvendes med lyse afdækninger, og "grå" anvendes med mørke afdækninger.			
Hvid	303.00	1 1	 6418677 33507 5
Grå	303.01	1 1	 6418677 33508 2

Drejelysdæmpere – indsatse



2250U

Drejelysdæmper-indsatse til dæmpning af retrofit-LED, 1-10V-lysrør, glødelamper, 230V-halogen og 12V-halogen forsynet fra mekaniske og elektroniske transformere.

Afdækning type 6540-8x passer til alle lysdæmper-indsatse.

Generelt:
Mærkespænding: 230 V
Skrueterminaler: maks. 2,5 mm² (massiv)
Kapslingsklasse: IP21

Potentiometer 1-10 V. Regulering af forkoblingsenheder på elektroniske lysrør med analog styring (IEC 929). Nominel spænding: 230V /50 Hz, styrestrøm: maks. 50 mA, koblings- evne: 4A, cos ϕ 0,9. Ved større belastninger benyttes et eksternt relæ eller kontaktor. Passer til afdækning af type 6540-8x.

Drejelysdæmper for lavvolt-halogen forsynet fra elektronisk trafo samt glødelamper og 230 V-halogen. Tænd/sluk via tryk-skiftekontakt, så den kan indgå i korrespondance. Nominel spænding: 230 V/50 Hz. Elektronisk kortslutnings- og overbelastningsbeskyttelse. Anvendes med afdækning 6540-8x.

Drejelysdæmper for lavvolt-halogen forsynet fra konventionel trafo samt for glødelamper og 230V-halogen. Tænd/sluk via tryk-skiftekontakt, så den kan indgå i korrespondance. Nominel spænding: 230 V/50 Hz. Anvendes med afdækning 6540-8x.

UNI drejelysdæmper for glødelamper, 230 V-halogen og lavvolt-halogen forsynet fra konventionel eller elektronisk trafo. Tænd/sluk via tryk-skiftekontakt, så den kan indgå i korrespondance. Nominel spænding: 230 V/50 Hz. Elektronisk kortslutnings- og overbelastningsbeskyttelse. Anvendes med afdækning 6540-8x.

Beskrivelse	Type		<input type="checkbox"/> EAN-nummer
Glødelamper			
60-600W	2250U	1 1	 4011395 36520 5
20-500W	2247U	1 1	 4011395 36020 0
200-1000W	6520U	1 1	 4011395 01425 7
40-420W	6513U-102	1 1	 4011395 63100 3



Yderligere informationer om lysdæmpere og bevægelsessensorer findes i afsnittet "Elektronik".

Drejelysdæmpere – indsatse (fortsat)



6523U-500



6592U



2112U-101

Beskrivelse	Type	<input type="checkbox"/>	EAN-
		<input checked="" type="checkbox"/>	nummer
Glødelamper - fortsat			
40-550W	6519U	1 1	4011395 66790 3
60-420W	6591U-101	1 1	4011395 03985 4
Forlænger-indsats	6592U	1 1	4011395 03987 8
2-100W	6523U-500	1 1	4011395 15131 0
230V-halogen			
60-600W	2250U	1 1	4011395 36520 5
20-500W	2247U	1 1	4011395 36020 0
200-1000W	6520U	1 1	4011395 01425 7
40-420W	6513U-102	1 1	4011395 63100 3
40-550W	6519U	1 1	4011395 66790 3
60-420W	6591U-101	1 1	4011395 03985 4
Forlænger-indsats	6592U	1 1	4011395 03987 8
2-100W	6523U-500	1 1	4011395 15131 0
12V-halogen med elektroniske transformere			
20-500VA	2247U	1 1	4011395 36020 0
200-1000VA	6520U	1 1	4011395 01425 7
12V-halogen med mekaniske transformere			
40-420VA	6513U-102	1 1	4011395 63100 3
40-550VA	6519U	1 1	4011395 66790 3
Retrofit-LED (230 V)			
2-100W	6523U-500	1 1	4011395 15131 0
Potentiometer 1-10 V, indsatse			
700W/VA, maks. 50mA	2112U-101	1 1	4011395 46380 2
DALI (broadcast)			
Maks. 64 DALI-forkoblinger	2117U-500	1 1	4011395 15221 8
Maks. 35 DALI-forkoblinger inkl. strømforsyning (75mA)	2117/11U-500	1 1	4011395 15222 5



Yderligere informationer om
lysdæmpere og bevægelsessensorer
findes i afsnittet "Elektronik".

Microtouch-lysdæmpere – indsatse



6593U



6524U-500

Indsatse til microtouch-lysdæmpere. Lygdæmperen har elektronisk kortslutnings- og overbelastningsbeskyttelse og kan styres med en ekstern trykkontakt. Mulighed for soft-tænd og soft-sluk. Anvendes i kombination med afdækning 6543-8x-101 (x'et bestemmer afdækningens farve).

Beskrivelse	Type	<input type="checkbox"/>	EAN-nummer
Glødelamper			
60-420W	6593U	1 1	 4011395 02282 5
2-100W	6524U-500	1 1	 4011395 15871 5
230V-halogen			
60-420W	6593U	1 1	 4011395 02282 5
2-100W	6524U-500	1 1	 4011395 15871 5
12V-halogen med mekaniske transformere			
60-420W	6593U	1 1	 4011395 02282 5
2-100W	6524U-500	1 1	 4011395 15871 5
Retrofit-LED			
2-100W	6524U-500	1 1	 4011395 15871 5

Komfortafbrydere – indsatse



6816U

Indsats til kombinationsafbryder, der kan anvendes i forskellige kombinationer af manuel og automatisk drift og kan styres via ekstern trykkontakt. Anvendes i kombination med afdækning type 6815-8x (x'et bestemmer afdækningens farve).

Generelt:

Rækkevidde: 3-5 meter
Montagehøjde: 0,8-1,2 meter
Mærkespænding: 230 V

Belastning:

230V-glødelamper: 2.300 W
Lavvoltage, halogen (konventionel eller elektroniske transformere): 2.300 VA
230V-halogenlamper: 1.200 W
Lysrør (10 A): 2.300 VA

Beskrivelse	Type	<input type="checkbox"/>	EAN-nummer
40-300W	6815U	1 1	 4011395 06100 8
2300W	6816U	1 1	 4011395 10421 7



Yderligere informationer om
lysdæmpere og bevægelsessensorer
findes i afsnittet "Elektronik".

Bevægelsessensorer – indsatse

Indsatse til bevægelsessensorer anvendes i kombination med front-afdækning type 6800-8x-104 eller 6800-8x-104M - x'et bestemmer frontafdækningens farve.



6804U



6593U-500



6805U

Beskrivelse	Type	<input type="checkbox"/>	EAN-
		<input type="checkbox"/>	nummer
Bevægelsesmelder, indsats			
Anvendelig for 230V glødelamper- og halogen samt lavvolts halogenlamper med konventionel eller elektronisk transformer. Sensor 6800-8X-104 eller 6800-8X-104M (multilinse) bestilles særskilt.			
60-420W/VA	6804U	1	
		1	4011395 03582 5
2300W/VA	6401U-102	1	
		1	6418677 33251 7
60-420W/VA med dæmp	6593 U-500	1	
		1	4011395 03099 8
	6805U-500	1	
		1	4011395 01845 3
Bevægelsesmelder, slaveenhed, indsats			
Slaveenheden anvendes, hvis der kræves et større detektionsområde. Kan ikke kombineres med relæenhed 6812U-101.			
	6805 U-500	1	
		1	4011395 76330 8

Antenne – indsatse



0230-101



0232-101

Beskrivelse	Type	<input type="checkbox"/>	EAN-
		<input type="checkbox"/>	nummer
Slut (radio, tv)	0230-101	1	
		1	4011395 80900 6
Sløjfe (radio, tv)	0231-101	1	
		1	4011395 80910 5
Slut (radio, tv, SAT)	0232-101	1	
		1	4011395 07632 3
Slutmodstand, 75 ohm	239	1	
		1	4011395 61900 1



Yderligere informationer om
lysdæmpere og bevægelsessensorer
findes i afsnittet "Elektronik".

Data – indsatse



1819.03



8186/31-500

Beskrivelse	Type	<input type="checkbox"/>	EAN-nummer
Dataudtag			
Indsats til 2 stk. RJ45-konnetorer bestilles særskilt. Anvendes i kombination med afdækning type 1819-8x (x'et angiver afdækningens farve).			
Keystone	1819.01	1 1	6418677 33044 5
AMP	1819.02	1 1	6418677 33045 2
Actassi (LexCom)	1819.03	1 1	6418677 33046 9
Systimax	1819.04	1 1	6418677 33594 5
WiFi-dataudtag			
WiFi-dataudtag med 1 stk. RJ45-udtag og indbygget trådløst modtager (access point)			
	8186/31-500	1 1	4011395 17152 3

Multimedie – indsatse



6472U



6474U



0261-31-500

Beskrivelse	Type	<input type="checkbox"/>	EAN-nummer
USB-udtag			
Anvendes til tilslutning af mobile enheder, fx printer, scanner, USB-key osv.			
Enkelt	0261/12-500	1 1	4011395 16754 0
USB-oplader			
Indsats til dobbelt USB-oplader anvendes til opladning af fx iPhone, iPad, digitalkameraer m.m.			
Dobbelt	6472 U	1 1	4011395 15158 7
<i>OBS! USB-stikkontakten fås kun som semi-komplet enhed - se denne sektion.</i>			
Micro USB-oplader			
Anvendes til opladning af smartphones, tablets, digitalkameraer og lign. udstyr med micro-USB-tilslutning.			
Enkelt	6474 U	1 1	4011395 15641 4
HDMI-udtag			
Anvendes til at overføre digitale audio- og video-signaler mellem fx en DVD-afspiller og LED-tv eller projektor.			
	0261/32-500	1 1	4011395 16766 3

Multimedie – indsatse (fortsat)



0248.00



1850EB.VGA



1875EB.YCV



1876EB

Beskrivelse	Type	<input type="checkbox"/> EAN-nummer	<input checked="" type="checkbox"/> nummer
Højtalerudtag (stereo)			
Indsats til stereo-højtalerudtag med plugin-terminaler for tilslutning af højtalerkabler. Interne kabler tilsluttes via skrueterminaler (maks. 10 mm ²). Anvendes i kombination med afdækning type 1766-8x (x'et bestemmer afdækningens farve).			
Højtalerudtag (stereo)	0248.00	1	1
 6418677 33136 7			
DKS-udtag			
Adaptorer for DKS-systemet. Anvendes i kombination med afdækning type 1758-8x (x'et bestemmer afdækningens farve).			
D-type	1850EB	1	1
 6438100 60530 8			
VGA konnektor inkluderet (15 pin D-sub). Kabel bør loddes på VGA konnektor.	1850EB.VGA	1	1
 6418677 33437 5			
FP	1853EB	1	1
 4011395 18140 9			
MP	1854EB	1	1
 4011395 18150 8			
2x BNC (9,8 mm)	1855EB	1	1
 4011395 18160 7			
2x BNC (12,9 mm)	1857EB	1	1
 6418677 32997 5			
Keystone	1867EB	1	1
 4011395 18280 2			
IBM Lan	1868EB	1	1
 4011395 18290 1			
DKS / blank	1869EB	1	1
 4011395 18300 7			
Fiber 2x ST	1870EB	1	1
 4011395 45410 7			
Systemax	1872EB	1	1
 4011395 54080 0			
Fiber 2x SCD	1874EB	1	1
 4011395 73490 2			
AMP	1875EB	1	1
 4011395 77690 2			
Composite-/S-video - Composite (BNC) og S-video (Mini DIN) konnektorer er inkluderet. Composite video konnektors coaxial-kabel bør afsluttes i en konnektor af typen BNC. Kabel for S-video er parsnoet standardkabel og afsluttes direkte i terminaler uden brug af værktøj.	1875EB.YCV	1	1
 6418677 33435 1			
DKS (blank)	1876EB	1	1
 4011395 02256 6			
Speakon audio-konnektor inkluderet.	1876EB.SPE	1	1
 6418677 33436 8			

Audio – indsatse



8218U



8215U



8223U

Beskrivelse	Type		<input type="checkbox"/> EAN-nummer
iDock - iPhone-oplader/afspiller			
Anvendes alene (som oplader/opbevaring) eller i kombination med en radio for afspilning (type 8215U/8216U). Kompatibel med Apple IR-fjernbetjening. Afspilning fra øvrige MP3-afspillere via 3,5 mm stereo-minijack. Anvendes i kombination med afdækning type 8184-8x (x'er bestemmer afdækningens farve).			
Indsats til iDock iPhone-oplader	8218 U	1 1	 4011395 13354 5
FM-radio			
Digital FM-radio med RDS-stereotuner og mulighed for lagring af op til 8 kanaler. Radioen indeholder desuden ur, alarm og snooze-funktion. Anvendes i kombination med afdækning type 8252-8x (x'er bestemmer afdækningens farve).			
Indsats til FM-radio	8215 U	1 1	 4011395 10443 9
iNet internet-radio			
Internet-radio med RDS-stereotuner og mulighed for lagring af op til 8 kanaler. Radioen indeholder desuden ur, alarm og snooze-funktion. Anvendes i kombination med afdækning type 8252-8x (x'er bestemmer afdækningens farve).			
Indsats til iNet Internet-radio	8216U	1 1	 4011395 15721 3
Højtaler			
Højtaler 2" for digital radio 8215U. Effekt: 2 watt. Frekvensområde 200-20.000 Hz. IP20. Afdækning 8253-8X bestilles særskilt.			
Indsats til højtaler	8223 U	1 1	 4011395 10444 6

iceLight® – indsatse



2067/13U



2067/12U

Beskrivelse	Type		<input type="checkbox"/> EAN-nummer
0,15 W			
Varm hvid, 3000K	2067/13U	1 1	 4011395 13456 6
Kold hvid, 6500K	2067/14U	1 1	 4011395 13457 3
5 W			
Varm hvid, 2700K	2067/11U	1 1	 4011395 13271 5
Neutral hvid, 4000K	2067/12U	1 1	 4011395 13272 2

Impressivo

Afdækninger.

Afdækninger. Nogle gange trænger vi bare til noget nyt. Løse afdækninger kan bruges til udskiftning af eksisterende afdækninger eller i forbindelse med slutmontage på større byggerier.





01

Impressivo afdækninger

01 Afbryder, 1-polet (hvid)

02 Antracit

03 Alu

04 Hvid

» Materialeafdækning: termoplast (PC), slag- og brudfast, UV-beständig, PVC- og halogenfri.



Afbrydere og trykkontakter – afdækninger



1786-84



1786-885



1764NLI-84



1764NLI-866



1789-84



1789-81

Farve	Type	<input type="checkbox"/> EAN-nummer	<input checked="" type="checkbox"/> EAN-nummer
Enkelt-afdækning			
Afdækning til alle enkelt-afbrydere som fx 1P-afbrydere, korrespondanceafbrydere eller lign.			
Hvid	1786-84	1 1	6418677 32885 5
Antracit	1786-81	1 1	6418677 32887 9
Alu	1786-83	1 1	6418677 32888 6
Mathvid	1786-884	1 1	4011395 12928 9
Matsort	1786-885	1 1	4011395 12975 3
Rustfrit stål	1786-866	1 1	4011395 08601 8
Enkelt-afdækning med mærkeplade			
Afdækning med mærkeplade til alle enkelt-afbrydere som fx 1P-afbrydere, korrespondanceafbrydere eller lign.			
Hvid	1764NLI-84	1 1	6418677 32889 3
Antracit	1764NLI-81	1 1	6418677 32891 6
Alu	1764NLI-83	1 1	6418677 32892 3
Mathvid	1764NLI-884	1 1	4011395 13161 9
Matsort	1764NLI-885	1 1	4011395 12821 3
Rustfrit stål	1764NLI-866	1 1	4011395 08618 6
Enkelt-afdækning med rød rude			
Afdækning med rød rude til alle enkelt-afbrydere som fx 1P-afbrydere, korrespondanceafbrydere eller lign. hvor der ønskes lede- eller kontrolllys (glimlampe bestilles særskilt).			
Hvid	1789-84	1 1	6418677 32897 8
Antracit	1789-81	1 1	6418677 32899 2
Alu	1789-83	1 1	6418677 32900 5
Mathvid	1789-884	1 1	4011395 12945 6
Matsort	1789-885	1 1	4011395 12985 2
Rustfrit stål	1789-866	1 1	4011395 08606 3

Afbrydere og trykkontakter – afdækninger (fortsat)



1789LI-84



1789TR-84



1789KL-84



1788-84

Farve	Type	<input type="checkbox"/>	EAN- nummer
Enkelt-afdækning med klar rude og lys-symbol			
Hvid	1789LI-84	1 1	 6418677 33449 8
Antracit	1789LI-81	1 1	 6418677 33451 1
Alu	1789LI-83	1 1	 6418677 33452 8
Mathvid	1789LI-884	1 1	 4011395 12941 8
Matsort	1789LI-885	1 1	 4011395 12982 1
Rustfrit stål	1789LI-866	1 1	 4011395 08608 7
Enkelt-afdækning med klar rude og nøgle-symbol			
Hvid	1789TR-84	1 1	 6418677 32901 2
Antracit	1789TR-81	1 1	 6418677 32903 6
Alu	1789TR-83	1 1	 6418677 32904 3
Mathvid	1789TR-884	1 1	 4011395 12943 2
Matsort	1789TR-885	1 1	 4011395 12983 8
Rustfrit stål	1789TR-866	1 1	 4011395 08613 1
Enkelt-afdækning med klar rude og klokke-symbol			
Hvid	1789KL-84	1 1	 6418677 32905 0
Antracit	1789KL-81	1 1	 6418677 32907 4
Alu	1789KL-83	1 1	 6418677 32908 1
Rustfrit stål	1789KL-866	1 1	 4011395 08611 7
Enkelt-afdækning med rød rude og I/O-symbol			
Enkelt-afdækning for afbryderindsatse (2P og 3P) type 1062.xx og 1063.xx.			
Hvid	1788-84	1 1	 6418677 32893 0
Antracit	1788-81	1 1	 6418677 32895 4
Alu	1788-83	1 1	 6418677 32896 1
Mathvid	1788-884	1 1	 4011395 12931 9
Matsort	1788-885	1 1	 4011395 12976 0

Afbydere og trykkontakter – afdækninger (fortsat)



1785-84



1783-84



1785JA-81



1792-83

Farve	Type	<input type="checkbox"/>	EAN-nummer
Dobbelt-afdækning			
Hvid	1785-84	1 1	6418677 32909 8
Antracit	1785-81	1 1	6418677 32911 1
Alu	1785-83	1 1	6418677 32912 8
Mathvid	1785-884	1 1	4011395 12921 0
Matsort	1785-885	1 1	4011395 12968 5
Rustfrit stål	1785-866	1 1	4011395 08634 6
Tripel-afdækning			
Hvid	1783-84	1 1	6418677 32921 0
Antracit	1783-81	1 1	6418677 32923 4
Alu	1783-83	1 1	6418677 32924 1
Dobbelt-afdækning med op/ned-symbol			
Hvid	1785JA-84	1 1	6418677 32913 5
Antracit	1785JA-81	1 1	6418677 32915 9
Alu	1785JA-83	1 1	6418677 32916 6
Mathvid	1785JA-884	1 1	4011395 12917 3
Matsort	1785JA-885	1 1	4011395 12953 1
Rustfrit stål	1785JA-866	1 1	4011395 08668 1
Afdækning for kortafbryder			
Afdækning for kortafbryder, indsats type 8114.1.			
Hvid	1792-84	1 1	6418677 32925 8
Antracit	1792-81	1 1	6418677 32927 2
Alu	1792-83	1 1	6418677 32928 9
Mathvid	1792-884	1 1	4011395 13166 4
Matsort	1792-885	1 1	4011395 12728 5
Rustfrit stål	1792-866	1 1	4011395 08679 7

Stikkontakter – afdækninger



20EC-84



20EC-81



20ECK-84



302EC-81



302ECK-84



303C-84

Farve	Type	<input type="checkbox"/> EAN-nummer	<input checked="" type="checkbox"/> EAN-nummer
Enkelt-stikkontakt			
Hvid	20EC-84	1 1	6418677 32929 6
Antracit	20EC-81	1 1	6418677 32931 9
Alu	20EC-83	1 1	6418677 32932 6
Rustfrit stål	20EC-866	1 1	6438199 00024 4
Enkelt-stikkontakt med klaplåg			
Hvid	20ECK-84	1 1	6418677 33173 2
Antracit	20ECK-81	1 1	6418677 33175 6
Alu	20ECK-83	1 1	6418677 33176 3
Dobbelt-stikkontakt			
Hvid	302EC-84	1 1	6418677 32831 2
Antracit	302EC-81	1 1	6418677 32833 6
Alu	302EC-83	1 1	6418677 32834 3
Rustfrit stål	302EC-866	1 1	6438199 00025 1
Dobbelt-stikkontakt med klaplåg			
Hvid	302ECK-84	1 1	6418677 32835 0
Antracit	302ECK-81	1 1	6418677 32837 4
Alu	302ECK-83	1 1	6418677 32838 1
EURO-stikkontakt			
Hvid	303C-84	1 1	6418677 33511 2
Antracit	303C-81	1 1	6418677 33509 9
Alu	303C-83	1 1	6418677 33510 5
Rustfrit stål	303C-866	1 1	6438199 00058 9

Impressivo Afdækninger

Lysdæmpere – afdækninger



6540-84-101

6540-885-102



6543-84-101



6543-885-101

Farve	Type	<input type="checkbox"/> EAN-nummer	<input checked="" type="checkbox"/> EAN-nummer
Drejelysdæmpere (afdækning+drejeknap)			
Afdækning til indsats for drejelysdæmpere: 2112U-101, 2247U, 2250U, 6513U-102, 6517U-101, 6519U, 6520U, og 6591U-101. Glimlampe for ledelys inkluderet.			
Hvid	6540-84-101	1 1	4011395 99629 4
Antracit	6540-81-101	1 1	4011395 05623 3
Alu	6540-83-101	1 1	4011395 07441 1
Mathvid	6540-884-102	1 1	4011395 12942 5
Matsort	6540-885-102	1 1	4011395 12948 7
Rustfrit stål	6540-866-102	1 1	4011395 12549 6
Microtouch-lysdæmpere			
Afdækning for microtouch-lysdæmper type 6593U og microtouch-potentiometer type 6550U-101. Ledelys fungerer ikke sammen med 6550U-101.			
Hvid	6543-84-101	1 1	4011395 99631 7
Antracit	6543-81-101	1 1	4011395 05624 0
Alu	6543-83-101	1 1	4011395 07446 6
Mathvid	6543-884-101	1 1	4011395 12944 9
Matsort	6543-885-101	1 1	4011395 12951 7
Rustfrit stål	6543-866-101s	1 1	4011395 08747 3

Komfortafbrydere – afdækninger



6815-84

Afdækningerne til komfortafbrydere har integreret detekteringslinse samt diverse indstillingsmuligheder. Afdækningerne anvendes i forbindelse med en indsats for komfortafbryder (type 6815U eller 6816U).

Generelt:
Rækkevidde: 3-5 meter
Montagehøjde: 0,8-1,2 meter
Detekteringsvinkel: 170°
Mærkespænding: 230 V
Kapslingsklasse: IP20

Farve	Type	<input type="checkbox"/> EAN-nummer	<input checked="" type="checkbox"/> EAN-nummer
Hvid	6815-84	1 1	4011395 06129 9
Antracit	s 6815-81	1 1	4011395 06125 1

Komfortafbrydere – afdækninger (fortsat)



6815-885

Farve	Type	<input type="checkbox"/>	EAN-nummer
Alu	6815-83	1 1	4011395 08482 3
Mathvid	6815-884	1 1	4011395 12963 0
Matsort	6815-885	1 1	4011395 12967 8
Rustfrit stål	6815-866	1 1	4011395 08803 6

Bevægelsessensorer – afdækninger



6800-84-104

Afdækningerne til bevægelsessensorerne har integreret detekteringslinse og muligheder for indstilling af diverse parametre. Afdækningen fås med to forskellige linsetyper afhængig af detekteringsrækkevidden. Afdækningen anvendes i forbindelse med en bevægelsessensor-indsats (fx type 6804U eller tilsvarende).

Generelt:
Kapslingsklasse: IP20



6800-885-104

Farve	Type	<input type="checkbox"/>	EAN-nummer
Select-linse			
Rækkevidde: 12 m frem, 8 m til siderne Detekteringsvinkel: 180° Monteringshøjde: 0,8 - 1,2 m			
Hvid	6800-84-104	1 1	4011395 99633 1
Antracit	6800-81-104	1 1	4011395 05625 7
Alu	6800-83-104	1 1	4011395 07019 2
Mathvid	6800-884-104	1 1	4011395 12959 3
Matsort	6800-885-104	1 1	4011395 12984 5
Rustfrit stål	6800-866-104	1 1	4011395 08763 3
Multi-linse			
Rækkevidde: 15 m frem, 5 m til siderne Detekteringsvinkel: 180° Monteringshøjde: 0,8 - 1,2 m, alternativt 2,5 m			
Hvid	6800-84-104M	1 1	4011395 99635 5
Antracit	6800-81-104M	1 1	4011395 05626 4
Alu	6800-83-104M	1 1	4011395 07520 3
Mathvid	6800-884-104M	1 1	4011395 12962 3
Matsort	6800-885-104M	1 1	4011395 12966 1
Rustfrit stål	6800-866-104M	1 1	4011395 08765 7



6800-83-104M

Impressivo Afdækninger

Data – afdækninger



1819-84



1803-81



1803-884

Farve	Type	<input type="checkbox"/> EAN-nummer	<input checked="" type="checkbox"/> EAN-nummer
Dataudtag			
Afdækning for RJ45-dataudtag type 1819.xx. Leveres med 2 blinddæksler. Mærkeskilt: 9x60 mm. Passer til 85mm-rammer og kan ved brug af adapter 2519-xx også anvendes for 100mm-rammer.			
Hvid	1819-84	1 1	6418677 33047 6
Antracit	1819-81	1 1	6418677 33049 0
Alu	1819-83	1 1	6418677 33050 6
WiFi-dataudtag			
Hvid	1803-84	1 1	4011395 99648 5
Antracit	1803-81	1 1	4011395 05634 9
Alu	1803-83	1 1	4011395 07463 3
Mathvid	1803-884	1 1	4011395 12711 7
Matsort	1803-885	1 1	4011395 12736 0

Antenne – afdækninger



1743-84



1743-83

Farve	Type	<input type="checkbox"/> EAN-nummer	<input checked="" type="checkbox"/> EAN-nummer
Hvid	1743-84	1 1	6418677 32941 8
Antracit	1743-81	1 1	6418677 32943 2
Alu	1743-83	1 1	6418677 32944 9
Mathvid	1743-884	1 1	4011395 12862 6
Matsort	1743-885	1 1	4011395 12869 5
Rustfrit stål	1743-866	1 1	4011395 08789 3

Multimedie – afdækninger



1766-84



8253-84



8252-84



8252-885

Farve	Type	<input type="checkbox"/> EAN- <input checked="" type="checkbox"/> nummer
Udtag (højtalerudtag, HDMI-udtag, USB-udtag, m.m.)		
Hvid	1766-84	1 1 6418677 33130 5
Antracit	1766-81	1 1 6418677 33132 9
Alu	1766-83	1 1 6418677 33133 6
Mathvid	1766-884	1 1 4011395 13162 6
Matsort	1766-885	1 1 4011395 12726 1
Rustfrit stål	1766-866	1 1 4011395 08784 8
Højtaler		
Hvid	8253-84	1 1 4011395 10485 9
Antracit	8253-81	1 1 4011395 10482 8
Alu	8253-83	1 1 4011395 10484 2
Mathvid	8253-884	1 1 4011395 13008 7
Matsort	8253-885	1 1 4011395 13013 1
Rustfrit stål	8253-866	1 1 4011395 10492 7
Radio		
Hvid	8252-84	1 1 4011395 10456 9
Antracit	8252-81	1 1 4011395 10453 8
Alu	8252-83	1 1 4011395 10455 2
Mathvid	8252-884	1 1 4011395 13006 3
Matsort	8252-885	1 1 4011395 13011 7
Rustfrit stål	8252-866	1 1 4011395 10463 7

Impressivo Afdækninger



8254-84



8254-884



1758-83

Multimedie – afdækninger (fortsat)

Farve	Type	<input type="checkbox"/>	EAN-nummer
iDock			
Hvid	8254-84	1 1	 4011395 13346 0
Antracit	8254-81	1 1	 4011395 14435 0
Alu	8254-83	1 1	 4011395 13345 3
Mathvid	8254-884	1 1	 4011395 13351 4
Matsort	8254-885	1 1	 4011395 13352 1
Rustfrit stål	8254-866	1 1	 4011395 13353 8
DKS-udtag			
Hvid	1758-84	1 1	 6418677 32937 1
Antracit	1758-81	1 1	 6418677 32939 5
Alu	1758-83	1 1	 6418677 32940 1
Mathvid	1758-884	1 1	 4011395 13159 6
Matsort	1758-885	1 1	 4011395 12871 8
Rustfrit stål	1758-866	1 1	 4011395 08799 2

Termostat for gulvvarme – afdækninger



T-11-84

Farve	Type	<input type="checkbox"/>	EAN-nummer
Afdækning for termostat til gulvvarme			
Hvid	T-11-84	1 1	 6438199 00102 9
Antracit	T-11-81	1 1	 6438199 00100 5
Alu	T-11-83	1 1	 6438199 00101 2
Rustfrit stål	T-11-866	1 1	 6438199 00104 3

Signallamper – afdækninger



V-84



V-81

Farve	Type	<input type="checkbox"/> EAN-nummer	<input type="checkbox"/> EAN-nummer
Afdækning for signallampe			
Afdækning for signallampe-indsatse type 2661.xx. Rød og opal røde er inkluderet. Markeringsmuligheder under linseafdækningen. Kombiner rød linse med signallampe 2661.02 for rent rødt lys.			
Hvid	V-84	1 1	 6418677 33010 0
Antracit	V-81	1 1	 6418677 33083 4
Alu	V-83	1 1	 6418677 33084 1

Ø22,5 mm – afdækninger



2533-84



2533-81

Farve	Type	<input type="checkbox"/> EAN-nummer	<input type="checkbox"/> EAN-nummer
Ø22,5mm-enheder			
Indsats med afdækning for Ø 22,5mm-enheder. Udstyret med et hak, som hindrer rotation af komponenten.			
Hvid	2533-84	1 1	 6418677 32945 6
Antracit	2533-81	1 1	 6418677 32947 0
Alu	2533-83	1 1	 6418677 32948 7
Mathvid	2533-884	1 1	 4011395 12867 1
Matsort	2533-884	1 1	 4011395 12867 1

Impressivo

Udvendig monteret.

Udvendig monteret. Den perfekte løsning til forsyning af køleskabet eller mikrobølgeovnen. Schuko-stikkontakten sikrer, at alle brugsgenstande af klasse I forbindes til jord.





01

Impressivo Udvendig monteret

-
- 01 Afbryder, 1-polet (hvid)

 - 02 Dobbelt stikkontakt (hvid)
 - 03 Dobbelt stikkontakt, hjørnemonteret (hvid)
 - 04 Firedobbelt stikkontakt (hvid)
-

» Materialeafdækning: termoplast (PC), slag- og brudfast, UV-beständig, PVC- og halogenfri



Impressivo

Udvendigt monteret

Afbrydere



1062A-84



1065A-81



10631A-84

Generelt:
 Mærkestrøm: 16 A
 Mærkespænding: 250 V
 Skrueløse terminaler: maks. 2,5 mm² (massiv)
 Kapslingsklasse: IP21

Farve	Udvendige mål (mm)	Type	<input type="checkbox"/> EAN-nummer	<input type="checkbox"/> EAN-nummer
2-polet				
Hvid	85 x 85 x 30	1062A-84	1 1	6438199 00347 4
Antracit	85 x 85 x 30	1062A-81	1 1	6438199 00348 1
Alu	85 x 85 x 30	1062A-83	1 1	6438199 00349 8
Krone (2x 1-polet)				
Hvid	85 x 85 x 30	1062A-84	1 1	6438199 00347 4
Antracit	85 x 85 x 30	1062A-81	1 1	6438199 00348 1
Alu	85 x 85 x 30	1062A-83	1 1	6438199 00349 8
Tripel (3x 1-polet)				
Hvid	85 x 85 x 30	10631A-84	1 1	6438199 00356 6
Antracit	85 x 85 x 30	10631A-81	1 1	6438199 00357 3
Alu	85 x 85 x 30	10631A-83	1 1	6438199 00358 0
Korrespondance				
Hvid	85 x 85 x 30	1066A-84	1 1	6438199 00322 1
Antracit	85 x 85 x 30	1066A-81	1 1	6438199 00323 8
Alu	85 x 85 x 30	1066A-83	1 1	6438199 00324 5
Dobbelt korrespondance				
Hvid	85 x 85 x 30	10666A-84	1 1	6438199 00350 4
Antracit	85 x 85 x 30	10666A-81	1 1	6438199 00351 1
Alu	85 x 85 x 30	10666A-83	1 1	6438199 00352 8
Krydsning				
Hvid	85 x 85 x 30	1067A-84	1 1	6438199 00353 5
Antracit	85 x 85 x 30	1067A-81	1 1	6438199 00354 2
Alu	85 x 85 x 30	1067A-83	1 1	6438199 00355 9

Trykkontakter



1461A-84

Generelt:
Mærkestrøm: 10 A
Mærkespænding: 250 V
Skrueløse terminaler: maks. 2,5 mm² (massiv)
Kapslingsklasse: IP21

Farve	Udvendige mål (mm)	Type	<input type="checkbox"/> EAN-nummer
1-polet			
Hvid	85 x 85 x 30	1461A-84	<input type="checkbox"/> 1 <input checked="" type="checkbox"/> 1 6438199 00325 2
Antracit	85 x 85 x 30	1461A-81	<input type="checkbox"/> 1 <input checked="" type="checkbox"/> 1 6438199 00326 9
Alu	85 x 85 x 30	1461A-83	<input type="checkbox"/> 1 <input checked="" type="checkbox"/> 1 6438199 00327 6

Stikkontakter



402EA-84

Generelt:
Mærkestrøm: 16 A
Mærkespænding: 250 V
Kapslingsklasse: IP21
Terminaler: skrueløse, maks. 2,5 mm² (massiv)
Jordsystem: Schuko/sidejord
Pillesikring (børnesikring): ja



402EE-84



404EA-84

Farve	Udvendige mål (mm)	Type	<input type="checkbox"/> EAN-nummer
Dobbelt			
Hvid	85 x 100 x 42	402EA-84	<input type="checkbox"/> 1 <input checked="" type="checkbox"/> 1 6438199 00328 3
Antracit	85 x 100 x 42	402EA-81	<input type="checkbox"/> 1 <input checked="" type="checkbox"/> 1 6438199 00329 0
Alu	85 x 100 x 42	402EA-83	<input type="checkbox"/> 1 <input checked="" type="checkbox"/> 1 6438199 00330 6
Dobbelt - hjørnemonteret			
Hvid	85 x 110 x 31/70	402EE-84	<input type="checkbox"/> 1 <input checked="" type="checkbox"/> 1 6438199 00331 3
Antracit	85 x 110 x 31/70	402EE-81	<input type="checkbox"/> 1 <input checked="" type="checkbox"/> 1 6438199 00332 0
Alu	85 x 110 x 31/70	402EE-83	<input type="checkbox"/> 1 <input checked="" type="checkbox"/> 1 6438199 00333 7
4x stikkontakt			
Hvid	115 x 100 x 42	404EA-84	<input type="checkbox"/> 1 <input checked="" type="checkbox"/> 1 6438199 00334 4
Antracit	115 x 100 x 42	404EA-81	<input type="checkbox"/> 1 <input checked="" type="checkbox"/> 1 6438199 00335 1
Alu	115 x 100 x 42	404EA-83	<input type="checkbox"/> 1 <input checked="" type="checkbox"/> 1 6438199 00336 8

Impressivo

Udvendigt monteret



1721A-84

Tom dåse

Farve	Udvendige mål (mm)	Type	<input type="checkbox"/> EAN-nummer
Hvid, 1M	85 x 85 x 40	1721A-84	<input type="checkbox"/> 1 <input checked="" type="checkbox"/> 1 6438199 00337 5
Antracit, 1M	85 x 85 x 40	1721A-81	<input type="checkbox"/> 1 <input checked="" type="checkbox"/> 1 6438199 00338 2
Alu, 1M	85 x 85 x 40	1721A-83	<input type="checkbox"/> 1 <input checked="" type="checkbox"/> 1 6438199 00339 9

Panelunderlag

Tomt udvendigt underlag til montering af stikkontakter, antenne-/dataudtag og lign. Indbygningsdybden er 26 mm, og underlaget er således ikke egnet til lysdæmpere, PIR-sensorer og andre indsatse, der kræver større indbygningsdybde.

Beskrivelse	Farve	Type	<input type="checkbox"/> EAN-nummer
Dobbelt-stikkontakt	Hvid	402EL-84	<input type="checkbox"/> 1 <input checked="" type="checkbox"/> 1 6438199 00389 4
Dobbelt-stikkontakt	Antracit	402EL-81	<input type="checkbox"/> 1 <input checked="" type="checkbox"/> 1 6438199 00390 0
Dobbelt-stikkontakt	Alu	402EL-83	<input type="checkbox"/> 1 <input checked="" type="checkbox"/> 1 6438199 00391 7
Tom, 1M	Hvid	1721L-84	<input type="checkbox"/> 1 <input checked="" type="checkbox"/> 1 6438199 00392 4
Tom, 1M	Antracit	1721L-81	<input type="checkbox"/> 1 <input checked="" type="checkbox"/> 1 6438199 00393 1
Tom, 1M	Alu	1721L-83	<input type="checkbox"/> 1 <input checked="" type="checkbox"/> 1 6438199 00394 8
Tom (hjørnemontering), 1M	Hvid	1722L-84	<input type="checkbox"/> 1 <input checked="" type="checkbox"/> 1 6438199 00395 5
Tom (hjørnemontering), 1M	Antracit	1722L-81	<input type="checkbox"/> 1 <input checked="" type="checkbox"/> 1 6438199 00396 2
Tom (hjørnemontering), 1M	Alu	1722L-83	<input type="checkbox"/> 1 <input checked="" type="checkbox"/> 1 6438199 00397 9

Høje rammer

For udvendig vægmontage af 85mm-materiel. Impressivo-indsatse for planforsænkning kan monteres direkte på væg ved hjælp af underlag 2456.26 og høje rammer 40mm. Anvend samme antal underlag som antal moduler på rammen. Ved brug af afdækninger med låg for stikkontakter opnås IP44-kapsling. Afbrydere og trykkontakter kan opnå IP44-kapsling ved brug af skruemonteret tangentrammer (2474 og 2475). Ved andre produkter afhænger IP-klassen af den anvendte afdækning. 2-moduls rammer kan ved kombination med Schuko-stikkontakt og blænddæksel anvendes som panelstikkontakt. Materiale: polycarbonat



1721S85-84



1722S85-84

Beskrivelse	Udvendige mål (mm)	Type	<input type="checkbox"/> EAN-nummer
1M (hvid)	85 x 85 x 40	1721S85-84	<input type="checkbox"/> 1 <input checked="" type="checkbox"/> 1 6418677 33097 1
2M (hvid)	85 x 156 x 40	1722S85-84	<input type="checkbox"/> 1 <input checked="" type="checkbox"/> 1 6418677 33101 5
3M (hvid)	85 x 227 x 40	1723S85-84	<input type="checkbox"/> 1 <input checked="" type="checkbox"/> 1 6418677 33105 3
4M (hvid)	85 x 298 x 40	1724S85-84	<input type="checkbox"/> 1 <input checked="" type="checkbox"/> 1 6418677 33109 1

Høje rammer (fortsat)



2456.26



1721S80-84

Beskrivelse	Farve	Type	<input type="checkbox"/> EAN-nummer
100 mm			
For udvendig vægmontage af 100mm-materiel. Impressivo-indsatse for planforsænkning kan monteres direkte på væg ved hjælp af underlag 2456.26 og høje rammer 40 mm. Anvend samme antal underlag som antal moduler på rammen. Ved brug af afdækninger med låg for stikkontakter opnås IP44-kapsling. Afbrydere og trykkontakter kan opnå IP44-kapsling ved brug af skrue monteret tangentramme (2474 og 2475). Ved andre produkter afhænger IP-klassen af den anvendte afdækning. 2-moduls rammer kan ved kombination med dobbelt Schuko-stikkontakt og blænddæksel anvendes som panelstikkontakt. Materiale: polycarbonat			
1M	Hvid	1721S100-84	1 1 6418677 33113 8
2M	Hvid	1722S100-84	1 1 6418677 33117 6
3M	Hvid	1723S100-84	1 1 6418677 33121 3
4M	Hvid	1724S100-84	1 1 6418677 33125 1
Underlag f/høj ramme			
Underlag for installation af Impressivo materiel direkte på væg. Dybde: 26 mm. Anvendes med 40 mm høje rammer 172xS85-xx og 172xS100-xx. Der anvendes samme antal underlag som antal moduler på de høje rammer. Ved brug af afdækninger med låg for stikkontakter opnås IP44. For afbrydere og trykkontakter anvendes en skrue monteret tangentramme (2474 og 2475) for IP44. Kablerne kan indføres både ovenfra og nedenfra i den høje ramme, men ledningerne skal indføres nedenfra i underlaget for IP44. BEMÆRK: kan IKKE anvendes for lysdæmpere.			
1M	-	2456.26	1 1 6418677 33129 9
future@-underlag			
Til montering af installations- og elektronikprodukter som fx lysdæmpere og USB-stikkontakter. Underlaget leveres inkl. ramme. Indbygningsdybde: 40 mm. Udvendige mål: 80x80x54.			
1M	Hvid	1721S80-84	1 1 6438199 00265 1
2M	Hvid	1722S80-84	1 1 6438199 00268 2
3M	Hvid	1723S80-84	1 1 6438199 00271 2

Impressivo

IP44

IP44. Samme design, bare tættere. Hvis du ønsker samme designserie i stuen og på terrassen, fås Impressivo-serien også i kapslingsklasse IP44.





01

Impressivo IP44

01 Dobbelt stikkontakt, IP44 (hvid)

02 Stikkontakt (hvid)

03 Dobbelt stikkontakt, IP44 (antracit)

04 1P-afbryder IP44 (hvid)

» Materialeafdækning: termoplast (PC), slag- og brudfast, UV-beständig, PVC- og halogenfri



Yderligere informationer
om lysdæmpere og
bevægelsessensorer
findes i afsnittet
"Elektronik".

Impressivo IP44

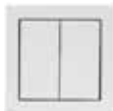

1065UW-84



1066UW-84

Afbrydere IP44

Generelt:

Mærkestrøm: 16 A
Mærkespænding: 250 V
Skrueløse terminaler: maks. 2,5 mm² (massiv)
Kapslingsklasse: IP44

Farve	Udvendige mål (mm)	Type	<input type="checkbox"/> EAN-nummer
Krone IP44			
Kroneafbryderen har sløjfeklummer og leveres inkl. afdækninger, ramme, skruemonteret tangentramme og forseglingsring for IP44.			
Hvid	85 x 85 x 16	1065UW-84	<input type="checkbox"/> 1 <input checked="" type="checkbox"/> 1 6438199 00003 9
Korrespondance IP44			
Korrespondanceafbryder med sløjfeklummer. Leveres inkl. afdækninger, ramme, skruemonteret tangentramme og forseglingsring for IP44.			
Hvid	85 x 85 x 16	1066UW-84	<input type="checkbox"/> 1 <input checked="" type="checkbox"/> 1 6438199 00002 2



20EUJW-84



302EUJW-84

Stikkontakter IP44

Generelt:

Mærkestrøm: 16 A
Mærkespænding: 250 V
Kapslingsklasse: IP44
Terminaler: skrueløse, maks. 2,5 mm² (massiv)
Jordsystem: Schuko/sidejord
Pillesikring (børnesikring): ja

Farve	Udvendige mål (mm)	Type	<input type="checkbox"/> EAN-nummer
Enkelt-stikkontakt IP44			
Hvid	85 x 85 x 16	20EUJW-84	<input type="checkbox"/> 1 <input checked="" type="checkbox"/> 1 6438199 00001 5
Dobbelt-stikkontakt IP44			
Hvid	85 x 100 x 16	302EUJW-84	<input type="checkbox"/> 1 <input checked="" type="checkbox"/> 1 6438199 00004 6

Komfurudtag IP44

Udløbsdæksel IP44 med 2 membrannipler og trækafastninger for kabler Ø 6-15 mm. Monteres direkte på europadåser uden yderligere pakning. Velegnet som komfurudtag.

Farve	Udvendige mål (mm)	Type	<input type="checkbox"/> EAN-nummer
Hvid	85 x 85 x 27	AK4	<input type="checkbox"/> 1 <input checked="" type="checkbox"/> 1 6410011 52575 3



AK4

Tilbehør - IP44



2463



2474



PLP5.100



8370

Størrelse	Type		□ EAN-nummer
IP44-forsegling			
Anvendes til afbrydere, trykkontakter og enkelt-stikkontakter. Ved anvendelse af IP44-forseglingen samt skruemonteret tangentramme type 2474 eller 2475 opnås IP44. Til enkelt-stikkontakter anvendes afdækning med klaplåg.			
85 x 85 mm	2463	1 1	 6418677 32817 6
IP44-forsegling for dobbelt-stikkontakt			
85 x 100 mm	2464	1 1	 6418677 32818 3
Skruemonteret tangentrammer			
Skruemonteret tangentrammer anvendes sammen med forsegling 2463 eller 2464, når IP44-kapsling er påkrævet. Anvendes uden forsegling, når skruemontering af rammerne er krævet, fx af sikkerhedsmæssige årsager. Anbefales til sikring af carat-rammer.			
1 eller 3 afdækninger	2474	1 1	 6418677 32819 0
2 afdækninger	2475	1 1	 6418677 32820 6
Skruer			
Skruer for montering i indmuring/forfra-dåser (afbryderskruer)			
3 x 16 mm, PZ1	PLP4.100	1 1	 6418677 33515 0
3 x 29 mm, PZ1	PLP5.100	1 1	 6418677 33516 7
Glimlamper			
Glimlampe for afbrydere og trykkontakter. Lampen kan installeres i enkelttangent-brydere, der inkluderer muligheden for lede-/kontrollys. Kan ikke anvendes for brydere med 2 eller 3 tangenter.			
230V, 0,4mA	8370	1 1	 6410021 06070 1
230V, 2mAs	8372	1 1	 6410021 06072 5
24V, 22mA	8375	1 1	 6410021 06075 6
12V, 40mA	8376	1 1	 6410021 06076 3

Impressivo

Alsidig anvendelse. Skjulte detaljer.

Impressivo. Prikken over i'et. Ligesom resten af basissortimentet leveres Impressivo-rammerne i hvid, antracit og alu. Rammerne fås fra 1-5 moduler og kan monteres både vandret og lodret.





01

Impressivo

01 Kombination af afbryder og Schuko-stikkontakt med pillesikring.
Vist med hvid afdækning og Impressivo-ramme.

- 02** Hvid
 - 03** Antracit
 - 04** Alu
-

» Materiale:
Termoplast, slag- og brudfast, UV-beständig,
PVC- og halogenfri.

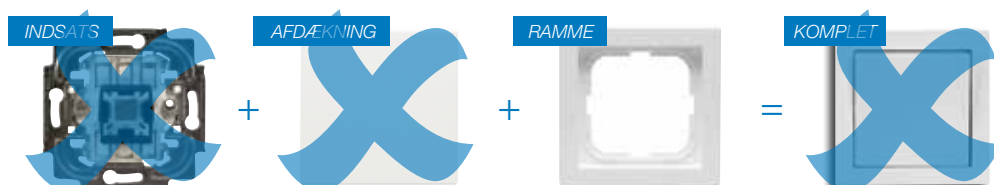

Impressivo Designrammer

Impressivo-rammer

Rammer for planforsænket installation af afbrydere, enkelt-stikkontakter og lign. Egnede for både vandret og lodret montering.



1721F85-84



1722F85-84



1721F85-81



1721F85-83

Beskrivelse	Udvendige mål (mm)	Type	<input type="checkbox"/> EAN-nummer
Hvid			
1M	85 x 85 x 12	1721F85-84	<input type="checkbox"/> 1 <input type="checkbox"/> 1 6418677 32777 3
2M	85 x 156 x 12	1722F85-84	<input type="checkbox"/> 1 <input type="checkbox"/> 1 6418677 32781 0
3M	85 x 227 x 12	1723F85-84	<input type="checkbox"/> 1 <input type="checkbox"/> 1 6418677 32785 8
4M	85 x 298 x 12	1724F85-84	<input type="checkbox"/> 1 <input type="checkbox"/> 1 6418677 32789 6
5M	85 x 369 x 12	1725F85-84	<input type="checkbox"/> 1 <input type="checkbox"/> 1 6418677 32793 3
Antracit			
1M	85 x 85 x 12	1721F85-81	<input type="checkbox"/> 1 <input type="checkbox"/> 1 6418677 32779 7
2M	85 x 156 x 12	1722F85-81	<input type="checkbox"/> 1 <input type="checkbox"/> 1 6418677 32783 4
3M	85 x 227 x 12	1723F85-81	<input type="checkbox"/> 1 <input type="checkbox"/> 1 6418677 32787 2
4M	85 x 298 x 12	1724F85-81	<input type="checkbox"/> 1 <input type="checkbox"/> 1 6418677 32791 9
5M	85 x 369 x 12	1725F85-81	<input type="checkbox"/> 1 <input type="checkbox"/> 1 6418677 32795 7
Alu			
1M	85 x 85 x 12	1721F85-83	<input type="checkbox"/> 1 <input type="checkbox"/> 1 6418677 32780 3
2M	85 x 156 x 12	1722F85-83	<input type="checkbox"/> 1 <input type="checkbox"/> 1 6418677 32784 1
3M	85 x 227 x 12	1723F85-83	<input type="checkbox"/> 1 <input type="checkbox"/> 1 6418677 32788 9
4M	85 x 298 x 12	1724F85-83	<input type="checkbox"/> 1 <input type="checkbox"/> 1 6418677 32792 6
5M	85 x 369 x 12	1725F85-83	<input type="checkbox"/> 1 <input type="checkbox"/> 1 6418677 32796 4

Impressivo-rammer (100 mm)

Rammer for planforsænket installation af 100mm-materiel såsom dobbelte stikkontakter. Egnede for både vandret og lodret montering.



1721F100-84



1722F100-81



1723F100-83



2519-84

Beskrivelse	Udvendige mål (mm)	Type	<input type="checkbox"/> EAN-nummer
Hvid			
1M	100 x 85 x 12	1721F100-84	1 1 6418677 32797 1
2M	100 x 156 x 12	1722F100-84	1 1 6418677 32801 5
3M	100 x 227 x 12	1723F100-84	1 1 6418677 32805 3
4M	100 x 298 x 12	1724F100-84	1 1 6418677 32809 1
5M	100 x 369 x 12	1725F100-84	1 1 6418677 32813 8
Antracit			
1M	100 x 85 x 12	1721F100-81	1 1 6418677 32799 5
2M	100 x 156 x 12	1722F100-81	1 1 6418677 32803 9
3M	100 x 227 x 12	1723F100-81	1 1 6418677 32807 7
4M	100 x 298 x 12	1724F100-81	1 1 6418677 32811 4
5M	100 x 369 x 12	1725F100-81	1 1 6418677 32815 2
Alu			
1M	100 x 85 x 12	1721F100-83	1 1 6418677 32800 8
2M	100 x 156 x 12	1722F100-83	1 1 6418677 32804 6
3M	100 x 227 x 12	1723F100-83	1 1 6418677 32808 4
4M	100 x 298 x 12	1724F100-83	1 1 6418677 32812 1
5M	100 x 369 x 12	1725F100-83	1 1 6418677 32816 9
Adapter, fra 100 mm til 85 mm			
Ved hjælp af adapteren kan 85mm-tilbehør, fx en afbryder, monteres i 100mm-rammer side om side med dobbelte stikkontakter.			
		2519-84	1 1 6418677 32821 3

axcent®

Tidstypiske detaljer. I farve og design.

axcent®. Konsekvent og enkelt design i smukke farver. Livlige kontraster kombineret med stilsikre linjer. De toneangivende arkitekters farvesprog præger den moderne boligindretning. En spændende mulighed for at udtrykke din personlige stil.

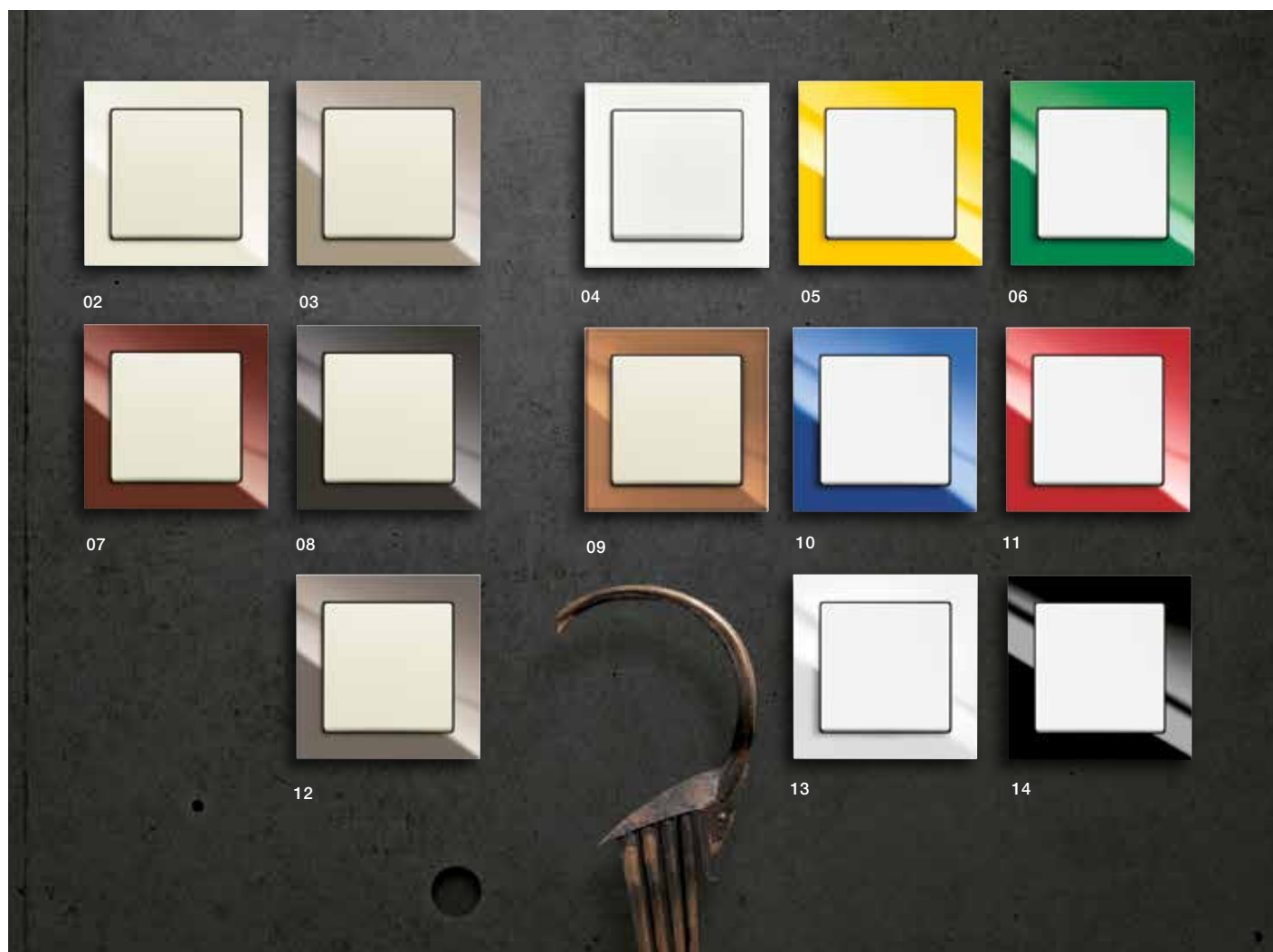



axcent®

01 Kombination af afbryder og Schuko-stikkontakt med pillesikring.
Vist med chalet-hvid afdækning og axcent-ramme i brunt glas.

- 02** Chalet-hvid
- 03** Maison-beige
- 04** Hvidt glas
- 05** Gul
- 06** Grøn
- 07** Foyer-rød
- 08** Château-sort
- 09** Brunt glas
- 10** Blå
- 11** Rød
- 12** Entré-grå
- 13** Hvid
- 14** Sort

» Materiale
Termoplast, slag- og brudfast, UV-beständig,
PVC- og halogenfri.

01

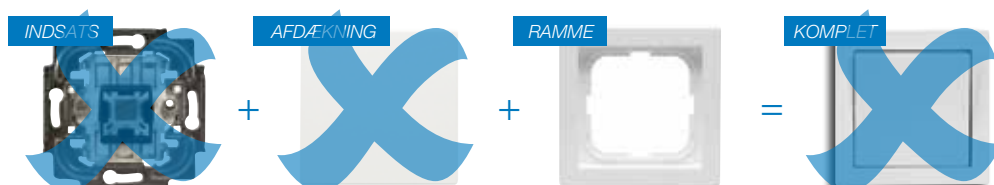

Impressivo Designrammer

axcent®

Rammer for planforsænket installation af fx afbrydere, enkelt-stikkontakter og lign. Egnet for både vandret og lodret montering.



1721-284



1722-281



1721-287



1721-280

Beskrivelse	Udvendige mål (mm)	Type	<input type="checkbox"/> EAN-nummer
Hvid			
1M	91 x 91 x 11	1721-284	<input type="checkbox"/> 4011395 11324 0
2M	91 x 162 x 11	1722-284	<input type="checkbox"/> 4011395 11325 7
3M	91 x 233 x 11	1723-284	<input type="checkbox"/> 4011395 11326 4
4M	91 x 304 x 11	1724-284	<input type="checkbox"/> 4011395 11341 7
5M	91 x 375 x 11	1725-284	<input type="checkbox"/> 4011395 11342 4
Sort			
1M	91 x 91 x 11	1721-281	<input type="checkbox"/> 4011395 12636 3
2M	91 x 162 x 11	1722-281	<input type="checkbox"/> 4011395 12637 0
3M	91 x 233 x 11	1723-281	<input type="checkbox"/> 4011395 12638 7
4M	91 x 304 x 11	1724-281	<input type="checkbox"/> 4011395 12639 4
5M	91 x 375 x 11	1725-281	<input type="checkbox"/> 4011395 12661 5
Rød			
1M	91 x 91 x 11	1721-287	<input type="checkbox"/> 4011395 11334 9
2M	91 x 162 x 11	1722-287	<input type="checkbox"/> 4011395 11335 6
3M	91 x 233 x 11	1723-287	<input type="checkbox"/> 4011395 11336 3
4M	91 x 304 x 11	1724-287	<input type="checkbox"/> 4011395 11347 9
5M	91 x 375 x 11	1725-287	<input type="checkbox"/> 4011395 11348 6
Hvidt glas			
1M	91 x 91 x 11	1721-280	<input type="checkbox"/> 4011395 15695 7
2M	91 x 162 x 11	1722-280	<input type="checkbox"/> 4011395 15696 4
3M	91 x 233 x 11	1723-280	<input type="checkbox"/> 4011395 15697 1
4M	91 x 304 x 11	1724-280	<input type="checkbox"/> 4011395 15698 8
5M	91 x 375 x 11	1725-280	<input type="checkbox"/> 4011395 15699 5



Flere farver på forespørgsel

axcent® (fortsat)



1721-284/11



1722-281/11

Beskrivelse	Udvendige mål (mm)	Type	<input type="checkbox"/> EAN-nummer
Hvid, lavprofil-planmonteret			
Rammer for lavprofil-planmonteret installation af fx afbrydere, enkelt-stikkontakter og lign. Monteres i specialdåse type 3048/xx eller 3058/xx. Skabelon for udskæring medfølger. Egnede for både vandret og lodret montering.			
1M	91 x 91 x 11	1721-284/11	1 1 4011395 17068 7
2M	91 x 162 x 11	1722-284/11	1 1 4011395 17069 4
3M	91 x 233 x 11	1723-284/11	1 1 4011395 17072 4
4M	91 x 304 x 11	1724-284/11	1 1 4011395 17073 1
5M	91 x 375 x 11	1725-284/11	1 1 4011395 17075 5
Sort - lavprofil-planmonteret			
Rammer for lavprofil-planmonteret installation af Impressivo-materiel som fx afbrydere, enkelt-stikkontakter og KNX-tryk. Skal monteres planforsænket i forhold til vægoverfladen. Skabelon for udskæring i vægmateriale medfølger. Egnede for både vandret og lodret montering. Materiale: hvid plast (polycarbonat)			
1M	91 x 91 x 11	1721-281/11	1 1 4011395 17077 9
2M	91 x 162 x 11	1722-281/11	1 1 4011395 17079 3
3M	91 x 233 x 11	1723-281/11	1 1 4011395 17081 6
4M	91 x 304 x 11	1724-281/11	1 1 4011395 17083 0
5M	91 x 375 x 11	1725-281/11	1 1 4011395 17084 7



Flere farver på forespørgsel

carat®

Smuk og enkel. Elegant og moderne.

carat®. Design af høj karat. Her forbindes rene linjer og eksklusive materialer i et design, der hviler i sig selv. Kontakten indgår elegant i en moderne indretning.

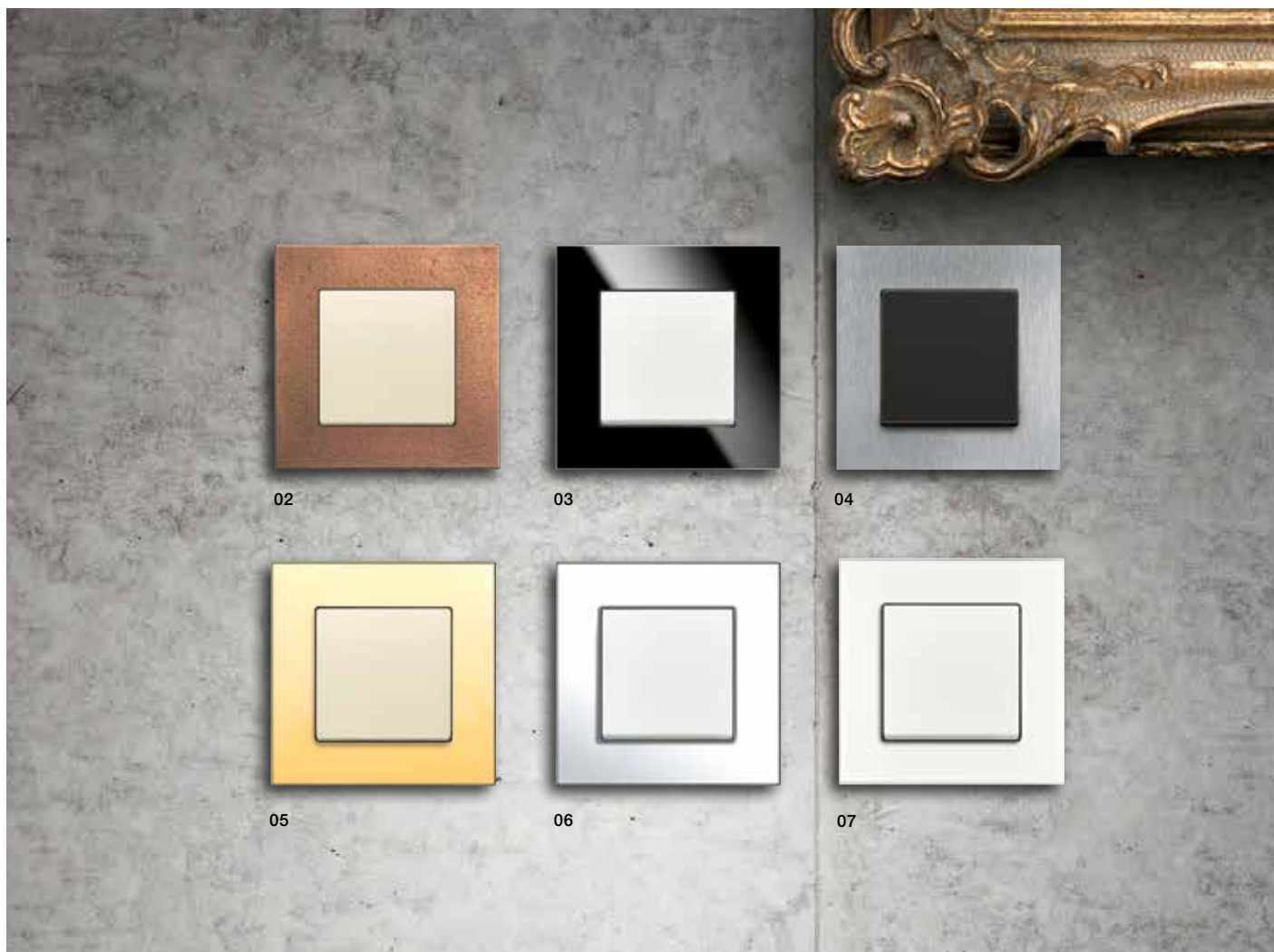



01

carat®

01 Kombination af afbryder og Schuko-stikkontakt med pillesikring.
Vist med hvid afdækning og carat-ramme i sort glas.

- 02** Bronze
 - 03** Sort glas
 - 04** Rustfrit stål
 - 05** Guld
 - 06** Krom
 - 07** Hvidt glas
-

» Materiale
Ægte metaller/glas

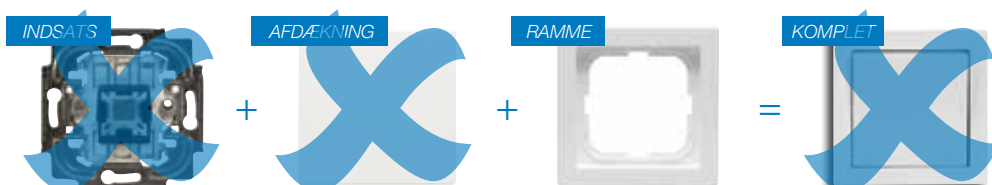

Impressivo Designrammer

carat®

Af sikkerhedsmæssige årsager bør carat-rammerne fastgøres ved hjælp af den skruemonterede tangentramme (type 2474 eller 2475).



1721-810



1722-811



1721-825



1721-860

Beskrivelse	Udvendige mål (mm)	Type	<input type="checkbox"/> EAN-nummer
Frosted glas			
1M	107 x 107 x 11	1721-810	<input type="checkbox"/> 1 <input type="checkbox"/> 1 6418677 33014 8
2M	107 x 178 x 11	1722-810	<input type="checkbox"/> 1 <input type="checkbox"/> 1 6418677 33015 5
3M	107 x 249 x 11	1723-810	<input type="checkbox"/> 1 <input type="checkbox"/> 1 6418677 33016 2
4M	107 x 320 x 11	1724-810	<input type="checkbox"/> 1 <input type="checkbox"/> 1 6418677 33017 9
Hvidt glas			
1M	107 x 107 x 11	1721-811	<input type="checkbox"/> 1 <input type="checkbox"/> 1 4011395 15701 5
2M	107 x 178 x 11	1722-811	<input type="checkbox"/> 1 <input type="checkbox"/> 1 4011395 15702 2
3M	107 x 249 x 11	1723-811	<input type="checkbox"/> 1 <input type="checkbox"/> 1 4011395 15703 9
4M	107 x 320 x 11	1724-811	<input type="checkbox"/> 1 <input type="checkbox"/> 1 4011395 15704 6
Sort glas			
1M	107 x 107 x 11	1721-825	<input type="checkbox"/> 1 <input type="checkbox"/> 1 4011395 08891 3
2M	107 x 178 x 11	1722-825	<input type="checkbox"/> 1 <input type="checkbox"/> 1 4011395 08892 0
3M	107 x 249 x 11	1723-825	<input type="checkbox"/> 1 <input type="checkbox"/> 1 4011395 08893 7
4M	107 x 320 x 11	1724-825	<input type="checkbox"/> 1 <input type="checkbox"/> 1 4011395 08894 4
Rustfrit stål			
1M	107 x 107 x 11	1721-860	<input type="checkbox"/> 1 <input type="checkbox"/> 1 6418677 33018 6
2M	107 x 178 x 11	1722-860	<input type="checkbox"/> 1 <input type="checkbox"/> 1 6418677 33019 3
3M	107 x 249 x 11	1723-860	<input type="checkbox"/> 1 <input type="checkbox"/> 1 6418677 33020 9
4M	107 x 320 x 11	1724-860	<input type="checkbox"/> 1 <input type="checkbox"/> 1 6418677 33021 6



Flere farver på forespørgsel

carat® (fortsat)



1721-821



1721-826-101

Beskrivelse	Udvendige mål (mm)	Type	<input type="checkbox"/> EAN-nummer
Bronze			
1M	107 x 107 x 11s	1721-821	1 1 6418677 33022 3
2M	107 x 178 x 11	1722-821	1 1 6418677 33023 0
3M	107 x 249 x 11	1723-821	1 1 6418677 33024 7
4M	107 x 320 x 11	1724-821	1 1 6418677 33025 4
Krom			
1M	107 x 107 x 11	1721-826-101	1 1 4011395 11526 8
2M	107 x 178 x 11	1722-826-101	1 1 4011395 11527 5
3M	107 x 249 x 11	1723-826-101	1 1 4011395 11528 2
4M	107 x 320 x 11	1724-826-101	1 1 4011395 11529 9



Flere farver på forespørgsel

future®

Det væsentlige kommer frem, når alt overflødigt skæres væk.

future®. Når øjet hviler, ses det væsentlige. Det enkle fascinerer ved sin klarhed og uafhængighed. Charmen ligger i det kompromisløse enkle design kombineret med rene farver, der passer perfekt til en moderne arkitektonisk indretning. Imponerende at se på. Lækker at røre ved.





01

future®

01 Kombination af afbryder og Schuko-stikkontakt med pillesikring. Vist med mat-hvid afdækning og future-ramme.

02 Antracit
03 Alu
04 Hvid
05 Mathvid*
06 Matsort*

» Materiale
Termoplast, slag- og brudfast, UV-beständig, PVC- og halogenfri.

» *Soft touch: Overfladebehandling der foretages efter støbning. Overfladen er følsom overfor snavs og vil slides af med tiden.

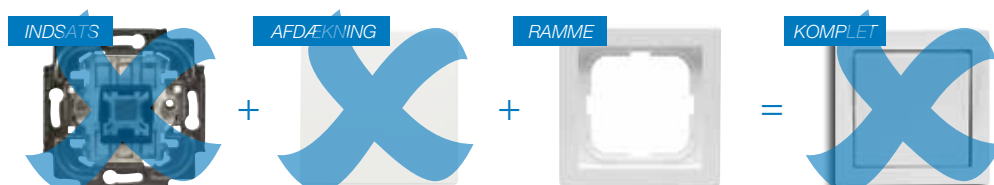

Impressivo Designrammer

future®



1721-884K



1722-884K



1721-885K



1722-885K



1721-184K



1722-181K

Beskrivelse	Udvendige mål (mm)	Type	<input type="checkbox"/> EAN-nummer	<input checked="" type="checkbox"/>
Mat hvid				
1M	80 x 80 x 11	1721-884K	1 1	4011395 12824 4
2M	80 x 151 x 11	1722-884K	1 1	4011395 12825 1
3M	80 x 222 x 11	1723-884K	1 1	4011395 12826 8
4M	80 x 293 x 11	1724-884K	1 1	4011395 12827 5
5M	80 x 364 x 11	1725-884K	1 1	4011395 12828 2
Mat sort				
1M	80 x 80 x 11	1721-885K	1 1	4011395 12829 9
2M	80 x 151 x 11	1722-885K	1 1	4011395 12831 2
3M	80 x 222 x 11	1723-885K	1 1	4011395 12832 9
4M	80 x 293 x 11	1724-885K	1 1	4011395 12833 6
5M	80 x 364 x 11	1725-885K	1 1	4011395 12834 3
Hvid				
1M	80 x 80 x 11	1721-184K	1 1	4011395 17452 4
2M	80 x 151 x 11	1722-184K	1 1	4011395 17453 1
3M	80 x 222 x 11	1723-184K	1 1	4011395 17456 2
4M	80 x 293 x 11	1724-184K	1 1	4011395 05078 1
5M	80 x 364 x 11	1725-184K	1 1	4011395 17472 2
Antracit				
1M	80 x 80 x 11	1721-181K	1 1	4011395 05080 4
2M	80 x 151 x 11	1722-181K	1 1	4011395 05081 1
3M	80 x 222 x 11	1723-181K	1 1	4011395 05082 8
4M	80 x 293 x 11	1724-181K	1 1	4011395 05083 5
5M	80 x 364 x 11	1725-181K	1 1	4011395 05084 2

future® (fortsat)



1721-183K



1722-183K

Beskrivelse	Udvendige mål (mm)	Type	<input type="checkbox"/> EAN-nummer
Alu			
1M	80 x 80 x 11	1721-183K	<input type="checkbox"/> 1 <input type="checkbox"/> 4011395 17594 1
2M	80 x 151 x 11	1722-183K	<input type="checkbox"/> 1 <input type="checkbox"/> 4011395 17595 8
3M	80 x 222 x 11	1723-183K	<input type="checkbox"/> 1 <input type="checkbox"/> 4011395 17599 6
4M	80 x 293 x 11	1724-183K	<input type="checkbox"/> 1 <input type="checkbox"/> 4011395 07483 1
5M	80 x 364 x 11	1725-183K	<input type="checkbox"/> 1 <input type="checkbox"/> 4011395 07484 8

future® S



1721-184S



1722-184S

Beskrivelse	Udvendige mål (mm)	Type	<input type="checkbox"/> EAN-nummer
Hvid			
1M	80 x 80 x 11	1721-184S	<input type="checkbox"/> 1 <input type="checkbox"/> 4011395 17458 6
2M	80 x 151 x 11	1722-184S	<input type="checkbox"/> 1 <input type="checkbox"/> 4011395 17462 3
3M	80 x 222 x 11	1723-184S	<input type="checkbox"/> 1 <input type="checkbox"/> 4011395 00393 0
4M	80 x 293 x 11	1724-184S	<input type="checkbox"/> 1 <input type="checkbox"/> 4011395 00398 5
5M	80 x 364 x 11	1725-184S	<input type="checkbox"/> 1 <input type="checkbox"/> 4011395 01255 0

solo®

Individuel i form og farve.

solo®. Det særprægede ligger ofte i detaljen. I de små nuancer. I det specielle. Sådan er det også med design. De fine detaljer er kendetegnende for solo®-serien. De svungne linjer gør den anderledes. Alligevel udstråler den enkelthed. Et smukt design med kontraster i form og farve. Bare noget særligt.





01

solo®

01 Kombination af afbryder og Schuko-stikkontakt med pillesikring.
Vist med hvid afdækning og mat-krom solo-ramme.

02 Mat-krom

03 Hvid

04 Blank-krom

» Materiale
Termoplast, slag- og brudfast, UV-beständig,
PVC- og halogenfri.

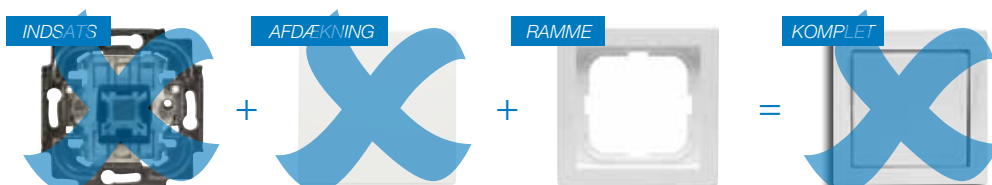

Impressivo Designrammer

solo®



1721-84



1722-84



1721-80



1721-80G

Beskrivelse	Udvendige mål (mm)	Type	<input type="checkbox"/> EAN-nummer	<input checked="" type="checkbox"/> EAN-nummer
Hvid				
1M	87 x 87 x 11	1721-84	1 1	 4011395 17612 2
2M	87 x 157 x 11	1722-84	1 1	 4011395 99613 3
3M	87 x 228 x 11	1723-84	1 1	 4011395 99615 7
4M	87 x 299 x 11	1724-84	1 1	 4011395 99617 1
5M	87 x 370 x 11	1725-84	1 1	 4011395 99619 5
Mat krom				
1M	87 x 87 x 11	1721-80	1 1	 4011395 99482 5
2M	87 x 157 x 11	1722-80	1 1	 4011395 99484 9
3M	87 x 228 x 11	1723-80	1 1	 4011395 99486 3
4M	87 x 299 x 11	1724-80	1 1	 4011395 99488 7
5M	87 x 370 x 11	1725-80	1 1	 4011395 99492 4
Blank krom				
1M	87 x 87 x 11	1721-80G	1 1	 4011395 11305 9
2M	87 x 157 x 11	1722-80G	1 1	 4011395 11306 6
3M	87 x 228 x 11	1723-80G	1 1	 4011395 11307 3
4M	87 x 299 x 11	1724-80G	1 1	 4011395 11308 0
5M	87 x 370 x 11	1725-80G	1 1	 4011395 11309 7

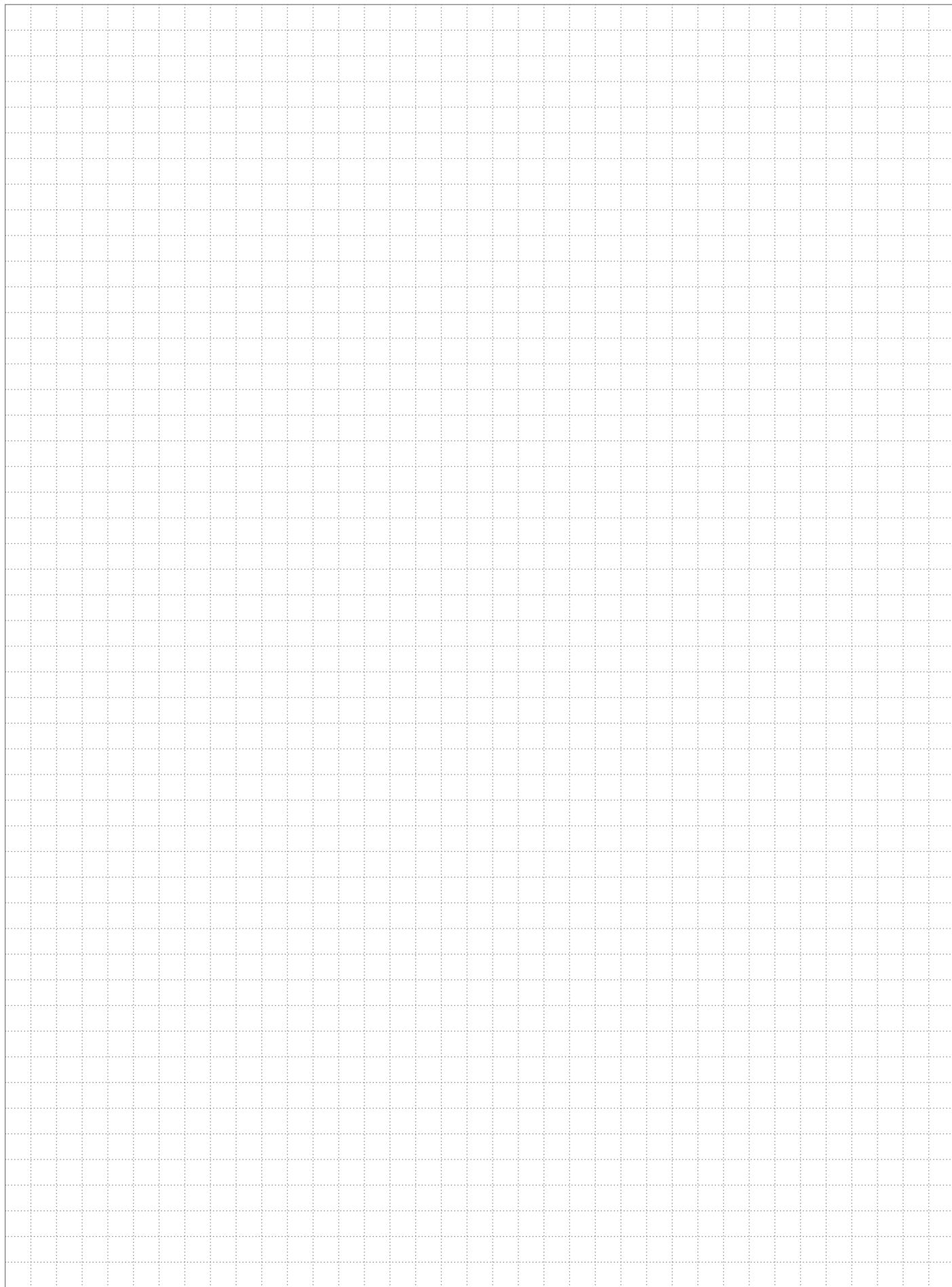

pure

Elegant. Eksklusiv. Holdbar. Ædel.

pure. Smuk, stilren og usædvanlig. Ultimativ enkelthed uden kompromis. Rustfrit stål overlader intet til tilfældigheder. Æstetik, funktion og lang levetid går ganske enkelt op i en højere enhed.





pure

01 Kombination af afbryder og Schuko-stikkontakt med pillesikring.
Vist med rustfri stål-afdækning og pure-ramme.

» Materiale: rustfrit stål

» Anti-fingerprint: En særlig overfladebehandling betyder, at fingeraftryk og andre fedtholdige pletter reduceres til et minimum.

01

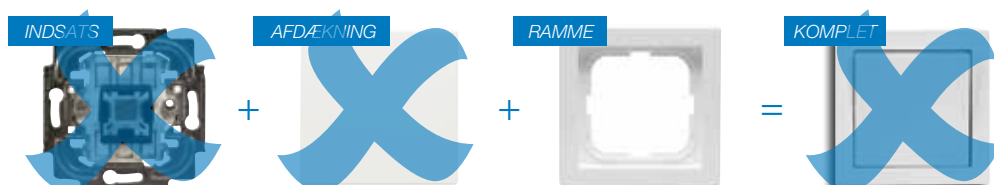

Impressivo Designrammer

pure



1721-866K



1722-866K



1721F100-866

Beskrivelse	Udvendige mål (mm)	Type	<input type="checkbox"/> EAN-nummer
Rustfrit stål			
1M	80 x 80 x 11	1721-866K	1 1 4011395 08831 9
2M	80 x 151 x 11	1722-866K	1 1 4011395 08834 0
3M	80 x 222 x 11	1723-866K	1 1 4011395 08837 1
4M	80 x 293 x 11	1724-866K	1 1 4011395 08839 5
5M	80 x 364 x 11	1725-866K	1 1 4011395 08842 5
100 mm			
1M	100 x 86 x 12	1721F100-866	1 1 6438199 00026 8
2M	100 x 156 x 12	1722F100-866	1 1 6438199 00027 5

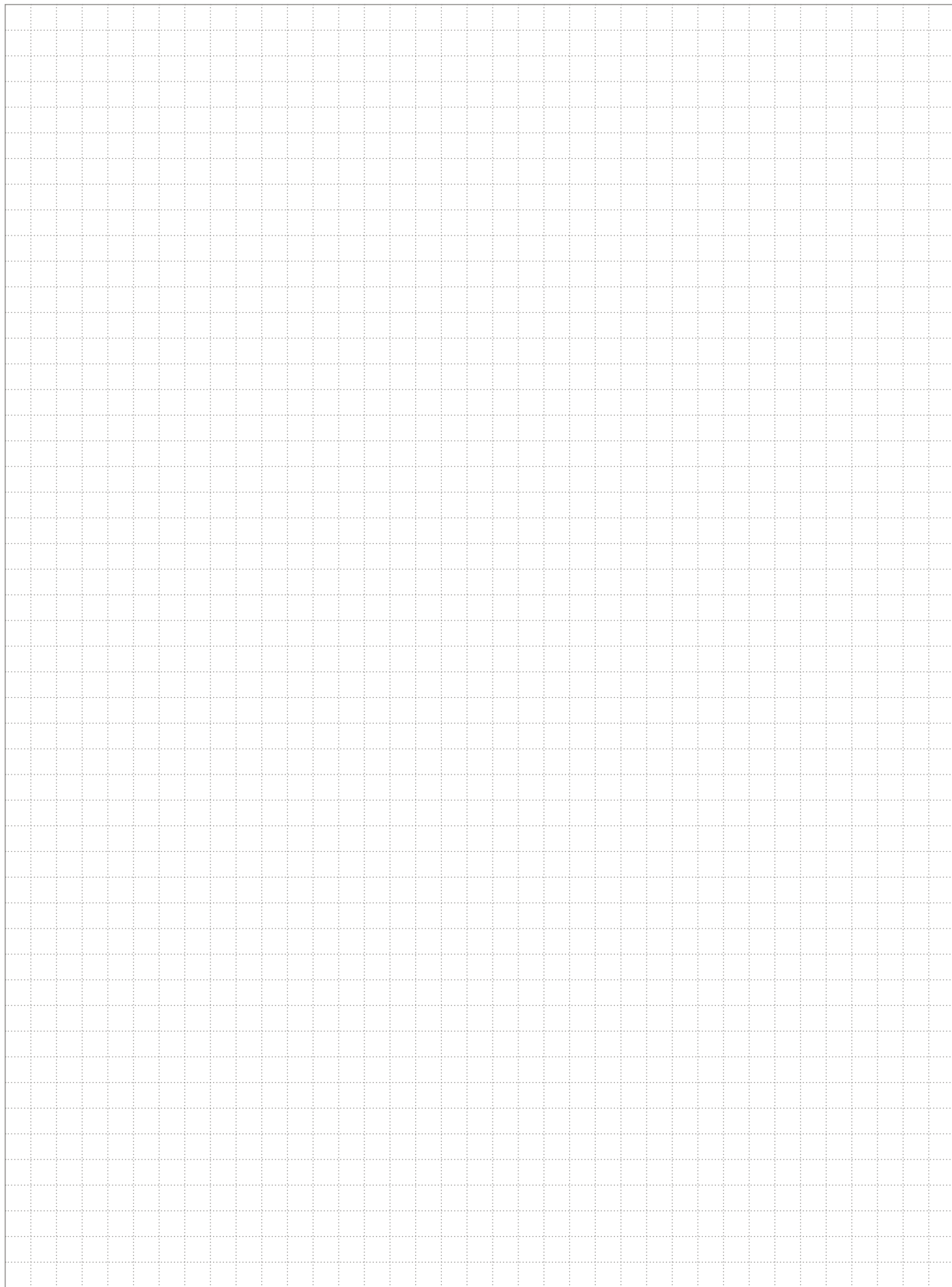

ocean®

En vandtæt skønhed
med indre værdier.

ocean®. Ikke blot det prisbelønnede design, men også funktionaliteten er overbevisende. Et stærkt, monteringsvenligt og alsidigt alternativ, der skinner i form og farve.





01

ocean®

01 Kombination af afbryder med opmærkningslabel og Schuko-stikkontakt med pillesikring. Vist i blågrøn.

02 Blågrøn

03 Hvid

» Materiale
Termoplast, slag- og brudfast, vejr- og UV-beständig, PVC- og halogenfri.



02



03



Yderligere informationer om udendørs designprodukter findes i afsnittet "IP44".



Du finder yderligere informationer om produktet i produktoversigten.

Faktisk næsten for god til vådrum

Undgå snyd med strømmen

Aflåselige stikkontakter sikrer, at der kun er strøm, hvor og når der skal være det.



01

Utallige kombinationsmuligheder

Ved hjælp af samlestykker kan afbrydere, stikkontakter og meget andet kombineres på kryds og tværs.



02

Faktisk næsten for god til vådrum. Det vådrumssikrede sortiment egner sig til fx vaskekældre, produktionsområder og andre hårde omgivelser. Belyst opmærkningslabel, hurtig-gevind og stor tilslutningsplads gør både montering og betjening meget enkel.

01 Aflåselig stikkontakt
Typenr. 2020EWSL-53

02 Typenr. 2601/6/20EW-54
Typenr. 2138W-54
Typenr. 2661W-54 med 2863-13-53



Nem tilslutning



Sikker forbindelse

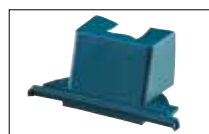

Membran til kanalindføring

Konstrueret til ekstreme betingelser

Gennemført fra inderst til yderst

Skrueløse terminaler, masser af plads og en lang række andre gennemtænkte detaljer gør monteringen af ledere op til 2,5 mm² til en fornøjelse.



Hele sortimentet fås i gråt/blågrønt eller hvidt.

04



05



03

06

07



Konstrueret til ekstreme betingelser. Varme, kulde, vand eller kemikalier - sortimentet kan modstå selv de hårdeste betingelser. Særlige materialer, en gennemtænkt konstruktion og høj kvalitet gør dem næsten uforgængelige.

03 Set fra siden: 55 mm x 83 mm

04 145 mm x 83 mm

05 222 mm x 83 mm

06 74 mm x 83 mm

07 74 mm x 167 mm



Let at genkende



Ses i mørke



Hurtig montering med Pozidrive-skrue

Afbrydere



2601/6W-53



2601/6WGL-54



2601/5W-54



2621/4W-53













2733SLW-54

Beskrivelse Type ☐ EAN-
■ nummer

IP44-afbryder, der kan forsynes med etiketholder type 1763-53, evt. oplyst af LED-indsats type 2152NLI-53 (begge dele bestilles særskilt).

Generelt:
Mærkestrøm: 10 A
Mærkespænding: 250 V
Kapslingsklasse: IP44
Terminaler: skrueløse, maks. 2,5 mm² (massiv)

1-polet/korrespondance			
Hvid	2601/6W-54	1 1	 4011395 08371 0
Grå/blågrøn	2601/6W-53	1 1	 4011395 99247 0
1-polet/korrespondance med ledelys			
Hvid	2601/6WGL-54	1 1	 4011395 07949 2
Grå/blågrøn	2601/6WGL-53	1 1	 4011395 99266 1
Krone			
Hvid	2601/5W-54	1 1	 4011395 07944 7
Grå/blågrøn	2601/5W-53	1 1	 4011395 99263 1
Markise/jalousi-afbryder med "op/ned"-symbol			
Hvid	2621/4W-54	1 1	 4011395 07952 2
Grå/blågrøn	2621/4W-53	1 1	 4011395 99274 6
Nøgleafbryder u/cylinderlås			
Cylinderlås type 0520PZ-VS/0520-GS bestilles særskilt.			
Hvid	2733SLW-54	1 1	 4011395 09462 4
Grå/blågrøn	2733SLW-53	1 1	 4011395 99270 8

Trykkontakter



2621W-54



2621WGL-53

Beskrivelse	Type		<input type="checkbox"/> EAN-nummer
IP44-trykkontakter, der kan forsynes med etiketholder type 1763-53, evt. oplyst af LED-indsats type 2152NLI-53 (begge dele bestilles særskilt).			
Generelt: Mærkestrøm: 10 A Mærkespænding: 250 V Kapslingsklasse: IP44 Terminaler: skrueløse, maks. 2,5 mm ² (massiv)			
1-polet			
Hvid	2621W-54	1 1	4011395 09475 4
Grå/blågrøn	2621W-53	1 1	4011395 99275 3
1-polet med ledelys			
Hvid	2621WGL-54	1 1	4011395 09476 1
Grå/blågrøn	2621WGL-53	1 1	4011395 99278 4

Stikkontakter



20EBW-54



20/2EBW-53



20-02EBW-54



2601/6/20EBW-54

Beskrivelse	Type		<input type="checkbox"/> EAN-nummer
Generelt: Mærkestrøm: 16 A Mærkespænding: 250 V Kapslingsklasse: IP44 Terminaler: skrueløse, maks. 2,5 mm ² (massiv) Jordsystem: Schuko/sidejord Pillesikring (børnesikring): ja			
Enkelt			
Hvid	20EBW-54	1 1	4011395 11498 8
Grå/blågrøn	20EBW-53	1 1	4011395 11494 0
Dobbelt (vandret)			
Hvid	20/2EBW-54	1 1	4011395 11501 5
Grå/blågrøn	20/2EBW-53	1 1	4011395 11496 4
Dobbelt (lodret)			
Hvid	20-02EBW-54	1 1	4011395 11499 5
Grå/blågrøn	20-02EBW-53	1 1	4011395 11495 7
1-polet/korrespondanceafbryder + enkelt-stikkontakt OBS! Afbryderen må belastes med op til 10 A, mens stikkontakten kan belastes med op til 16 A.			
Hvid	2601/6/20EBW-54	1 1	4011395 12502 1
Grå/blågrøn	2601/6/20EBW-53	1 1	4011395 12501 4



2622LI-101



2622-12-101



0521PZ-GS



2661W-54



2863-13-53



2533WN-53



2138W-53

Tilbehør

Beskrivelse	Type	<input type="checkbox"/> EAN-nummer	<input type="checkbox"/> EAN-nummer
Symboler til trykkontakter			
Klar med lys-symbol	2622LI-101	1 1	4011395 87150 8
Klar med klokke-symbol	2622KI-101	1 1	4011395 87170 6
Klar med nøgle-symbol	2622TR-101	1 1	4011395 87180 5
Rød uden symbol	2622-12-101	1 1	4011395 87190 4
Cylinderlås med 3 nøgler			
Cylinderlås iht. DIN 18252, 40 mm			
3 ens nøgler	0520PZ-VS	1 1	4011395 66820 7
3 forskellige nøgler	0521PZ-GS	1 1	4011395 66830 6
Signallampe			
Signallampe med underlag. Med skrueterminaler, 250 V, IP44. Leveres uden lampe og glas. Lampe E10 8302, 8340, 8341, 8342, 8343 (bestilles særskilt). Glas: 2863-11-53, 2863-12-53, 2863-13-53 (bestilles særskilt)			
Hvid	2661W-54	1 1	4011395 07954 6
Grå/blågrøn	2661W-53	1 1	4011395 99283 8
Glas til signallampe			
Glas til signallampe, passer til 2661 W-53/54			
Klar	2863-11-53	1 1	4011395 99285 2
Rød	2863-12-53	1 1	4011395 99287 6
Grøn	2863-13-53	1 1	4011395 99289 0
Tom boks til tryknapmateriel (Ø 22,5 mm)			
Boks for Ø 22,5 mm tryknapmateriel, IP44			
Hvid	2533WN-54	1 1	4011395 09464 8
Grå/blågrøn	2533WN-53	1 1	4011395 99295 1
Sammenbygningsstykke			
Sammenbygningsstykke for lodret sammenbygning af to Ocean-dele			
Hvid	2138W-54	1 1	4011395 07958 4
Grå/blågrøn	2138W-53	1 1	4011395 99305 7

Tilbehør (fortsat)



2136W-54



2139W-53



2134W-53



2137/10W-53



1763-53



2152NLI-53

Beskrivelse	Type	<input type="checkbox"/>	EAN-nummer
Kabelindgang med 1 hul			
Hvid	2136W-54	1 1	 4011395 07957 7
Grå/blågrøn	2136W-53	1 1	 4011395 99303 3
Kabelindgang med 1 hul (høj)			
Hvid	2139W-54	1 1	 4011395 07973 7
Grå/blågrøn	2139W-53	1 1	 4011395 99309 5
Kabelindgang med 3 huller			
Hvid	2134W-54	1 1	 4011395 07956 0
Grå/blågrøn	2134W-53	1 1	 4011395 99299 9
Kabelindgangsstykke M20-hul			
For direkte tilgang med rør, 20 mm, med M20-gevind			
Hvid	2137/10W-54	1 1	 4011395 07975 1
Grå/blågrøn	2137/10W-53	1 1	 4011395 07150 2
Etiketholder/linse			
Etiketholder, som kan baggrundsbeslyses med LED-indsats 2152NLI-53			
	1763-53	1 1	 4011395 99344 6
LED-indsats			
LED-indsats (230 V) til baggrundsbelysning af etiket-holder			
	2152NLI-53	1 1	 4011395 99346 0

Lysdæmpere

Altid det perfekte lys.

Skøn musik, et glas vin, en blød sofa. Hvad, der gør denne herlige situation endnu mere perfekt, er et behageligt dæmpet, stemningsfuldt lys. De innovative og elegante lysdæmpere skaber en intim og hyggelig atmosfære ved blidt at reducere lysmængden. De giver mulighed for at få et lys, der passer til stemningen og anledningen. Og giver personlige øjeblikke en særlig magi.





01



Lysdæmpere

- 01 Kombination af drejelysdæmper og Schuko-stikkontakt med pillesikring.
Vist i hvid med accent-ramme i hvidt glas
- 02 Drejelysdæmper (hvid)
- 03 Microtouch-lysdæmper (hvid)



02

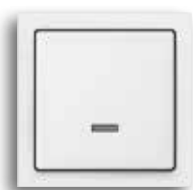

03



Bestillingsnavn m.m.
findes i afsnittet
"Impressivo".



Du finder yderligere
informationer om produktet
i produktoversigten.

Retrofit LED-lysdæmpning uden flimmer

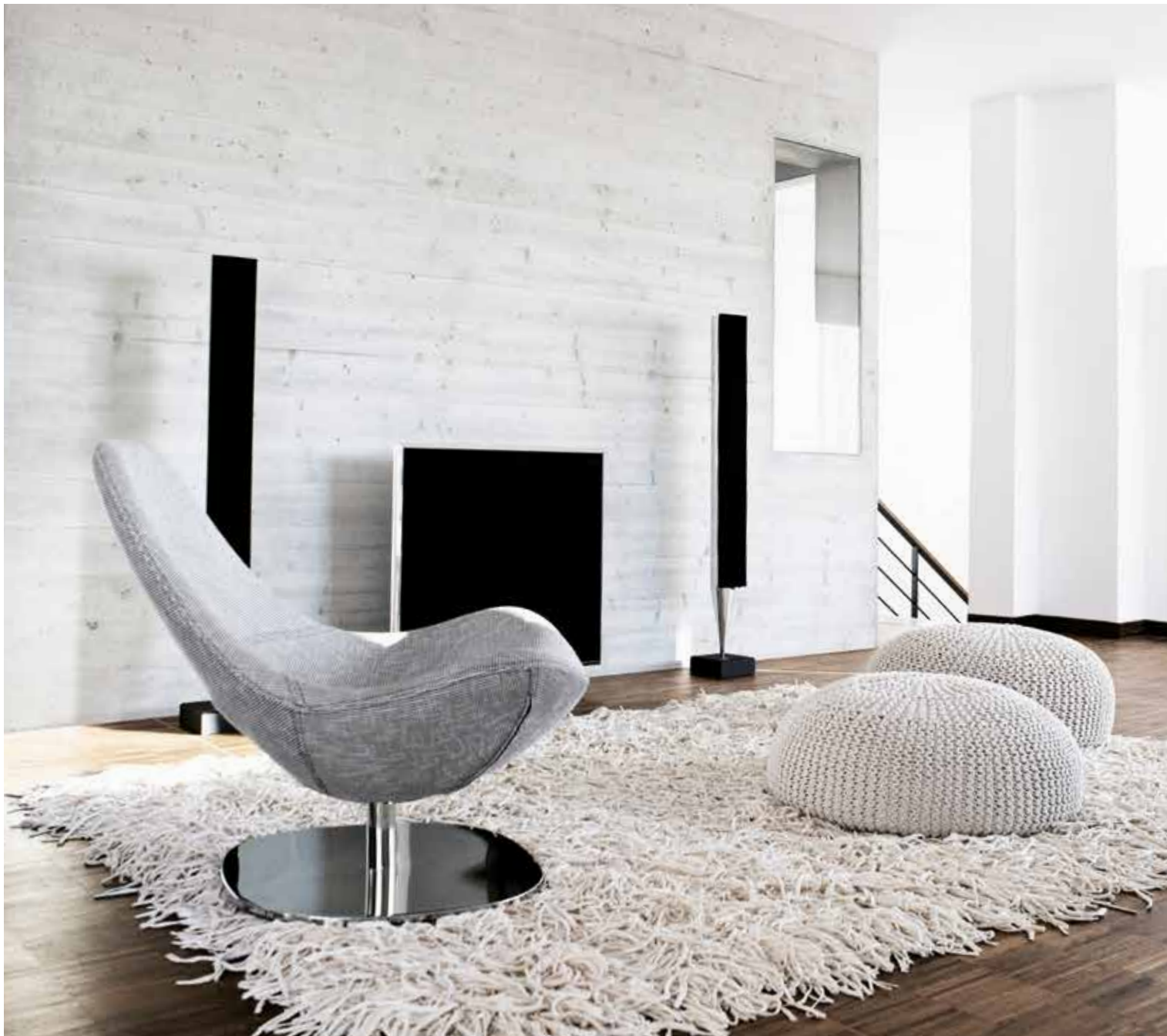

LED-lys omdefinerer brugen af lys, behøver kun en femtedel af konventionelle lyskilders energi og har en meget lang levetid. Indtil nu har dæmpning af LED-lyskilder, og i særdeleshed retrofit LED-lyskilder, dog ikke været helt ligetil. Flimmer, brummen og problemer med opstart er bare nogle af udfordringerne.

I samarbejde med Philips, som er verdensmarkedsleder på LED-lyskilder, har ABB derfor udviklet to nye lysdæmpere, der passer perfekt til de effektive retrofit LED-lyskilder. De nye lysdæmpere

leverer en jævn og dyb dæmpning af Philips MASTER LED-lyskilder og frembringer næsten identiske resultater som ved dæmpning af glødelamper. Og ikke nok med det; de nye LED-lysdæmpere er selvfølgelig bagudkompatible med mange af de typer lyskilder, der fås på markedet i dag. Det betyder, at de nye lysdæmpere kan bruges til dæmpning af glødelamper, 230V-halogen og lavvoltagehalogen med konventionelle induktive transformere eller elektroniske LC-transformere.



Typenummer	6523UC-84 Drejelysdæmper 2-ledere	6524UC-84 Microtouch-lysdæmper 3-ledere
Belastningstype	R, LC	R, L, C
LED-ydelse	2–100 VA	2–100 VA

Philips					
	MASTER LEDbulb 8 W	A60/E27	8 watt 470lm	12 stk.	12 stk.
	MASTER LEDbulb 12 W	A60/E27	12 watt 806lm	8 stk.	8 stk.
	MASTER LEDbulb 17 W	A67/E27	17 watt 1055lm	6 stk.	6 stk.
	MASTER LEDcandle 4 W	B35/E14	4 watt 250lm	20 stk.	20 stk.
	MASTER LEDluster 4 W	P45/E14	4 watt 250lm	20 stk.	20 stk.
	MASTER LED PAR20	PAR20/E27	7 watt 280lm	14 stk.	14 stk.
	MASTER LEDspot 4–35 W	GU10	4 watt ≈ 300lm	20 stk.	20 stk.
	MASTER LEDspot 6–50 W	GU10	6 watt ≈ 300lm	16 stk.	16 stk.
	MASTER LEDspot 7 W	MR16/GU5.3	7 watt ≈ 330lm	14 stk.	14 stk.
	MASTER LEDspot 10 W	MR16/GU5.3	10 watt ≈ 400lm	10 stk. ¹	10 stk.

¹ Anbefalet Philips transformer:
Philips Primaline 70W (1–2 lamper pr. transformer).

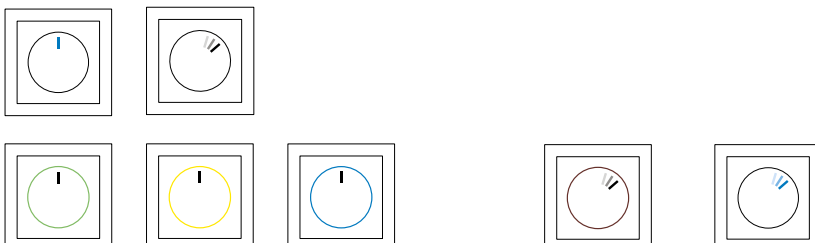

Altid i nærheden
– både ude og inde



01

















02

01 Microtouch-lysdæmper
Vist med mat-krom SOLO-ramme

02 IP44-trykkontakt
Vist med antracit Impressivo-ramme

Det rigtige valg til dine lyskilder

Drejelysdæmper

										
		2200UJ-212	2247U	6520U	6513U-102	6523U	6591U-101	2117U	2117/11U	6524U
Delingsenheder (TE)		-	-	-	-	-	-	-	-	-
Effekt										
Min.		60 W	20 VA	200 W/VA	40 W/VA	2 W/VA	60 W/VA	Op til 64	Op til 35	2 W/VA
Maks.		400 W	500 VA	1.000 W/VA	420 W/VA	100 W/VA	420 W/VA	-	PSU 75 mA	100 W/VA
Mulig effektudvidelse		-	-	-	-	-	6594 U	-	-	-
Udgange maks.		-	-	-	-	-	-	-	-	-
Type belastning										
Glødelampe, 230 V halogen (ohmsk belastning)		X	X	X	X	X	X	-	-	X
Viklet / konventionel transformator (induktiv belastning)		-	X	X	-	X	X	-	-	X
Elektronisk transformator (kapacitiv belastning)		-	-	-	X	X ¹	X	-	-	X
LEDI-belastninger (fx Philips)		-	-	-	-	X	-	-	-	X
1-10V		-	-	-	-	-	-	-	-	-
DALI		-	-	-	-	-	-	X	X	-
Overstyring		-	Korrespondance-afbryder	Korrespondance-afbryder	Korrespondance-afbryder	Korrespondance-afbryder	6592 U (maks. 5x)	Maks. 5 lysdæmpere parallel, dertil maks. 3 2117/11 U	Maks. 5 lysdæmpere parallel, dertil maks. 3 2117/11 U	Trykknop
Afdækning (x'erne bestemmer afdækningens farve)		-	6540-xx-102	6540-xx-102	6540-xx-102	6540-xx-102	6540-xx-102	6540-xx-102	6540-xx-102	6543-xx-101

¹ Anbefales kun til LC-transformatorer.

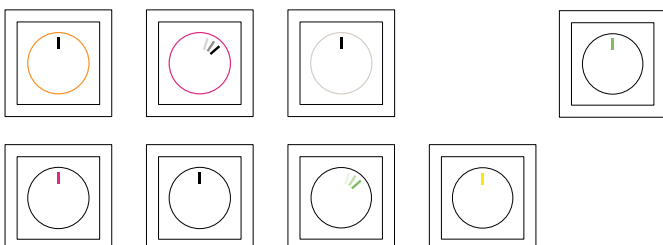

Bevægelsessensorer

Med sikkerhed en god fornemmelse.

Watchdog. Disse innovative bevægelsessensorer gør simpelthen tilværelsen mere bekvem. De er opmærksomme, hjælpsomme, effektive. Og styrer automatisk mange opgaver i alle dele af bygningen. Både inde og ude. Når det drejer sig om sikkerhed, ved de, hvornår der er brug for lys. Og også andre funktioner som opvarmning, persienner og klimaanlæg styres præcist, intelligent og pålideligt.





01

Bevægelsessensor

-
- 01** Watchdog 220
Farve: hvid, linse antracit

 - 02** Watchdog 70
Farve: antracit

 - 03** Watchdog 70
Farve: hvid

 - 04** Komfortafbryder
Farve: hvid (future®)



02



03



04



Du finder yderligere
informationer om produktet
i produktoversigten.

Sikkerhed og komfort – udendørs



01



02



03

01 Watchdog 70, hvid

02 Watchdog 70, antracit

03 Watchdog 70, sølv metallic

Montagemuligheder

- 01 Vægmontage

- 02 Vægmontage med hældning

- 03 Loftsmontage med og uden hjørneadapter

- 04 Hjørnemontage med hjørneadapter til Watchdog 220

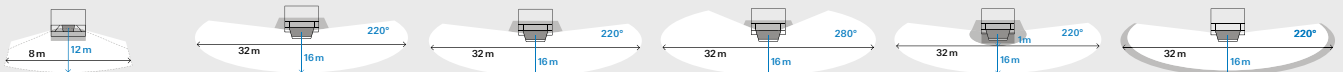
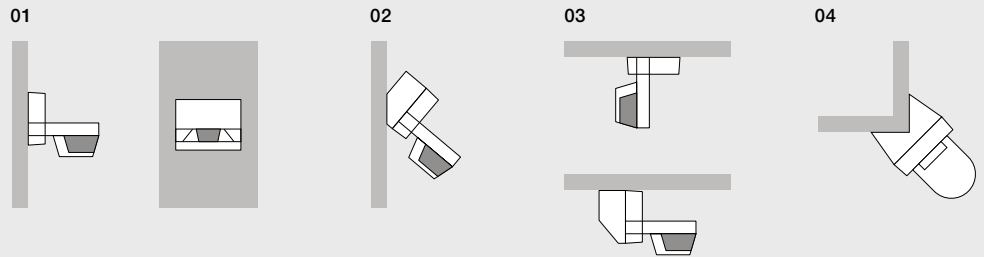

Indstilling af rækkevidden

- » Regulering af rækkevidden ved at dreje eller svinge eller ved delvis afdækning
- » Optimal monteringshøjde: 2,5 m
- » Automatisk stabilisering af rækkevidde ved Watchdog 70/110

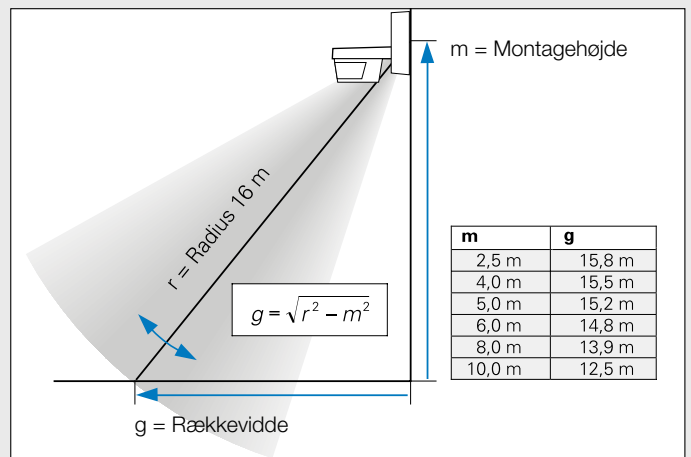
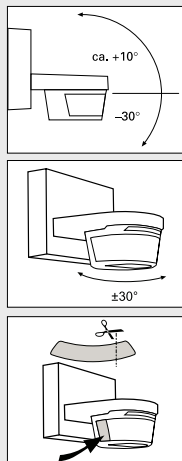

05

06

- 05 Watchdog 220, hvid

- 06 Watchdog 220, antracit

- 07 Watchdog 220, sølv metallic, linse antracit

- 08 Watchdog 220, hvid, linse antracit



07

08

Sikkerhed og komfort – indendørs

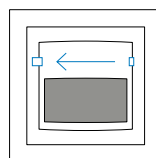
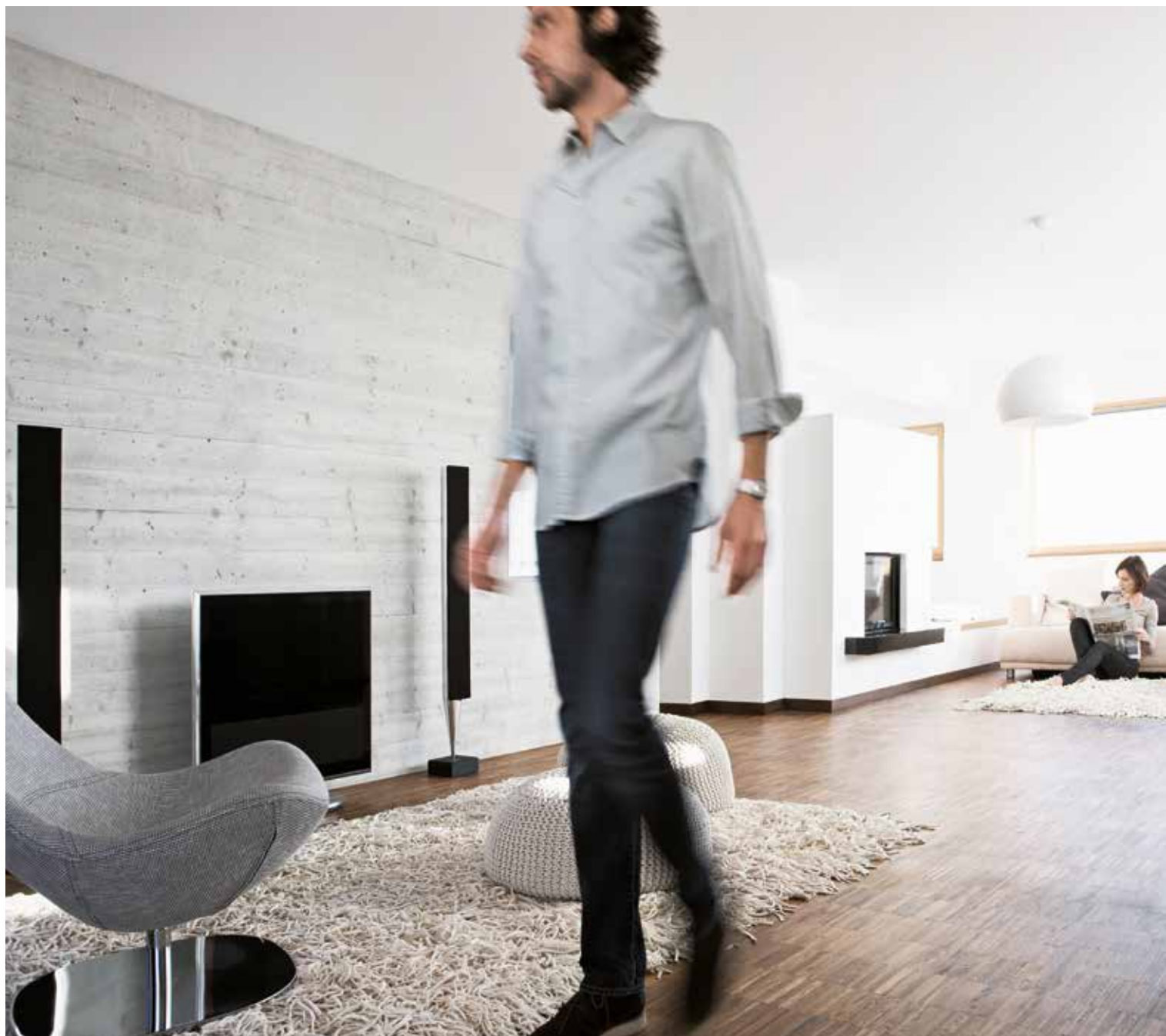

Fra

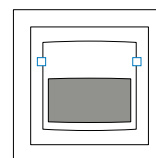

Automatik

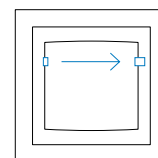

Til

Omskifter

Konstant lys, intet lys eller automatisk drift vælges via omskifteren.

En kombination af lysdæmper og bevægelsessensor, der ikke lader dig stå i mørket.

Lysdæmper-indsats: 9593U
Front-afdækning: 6800-xx-104M



Den praktiske hjælper i husholdningen

Den ideelle bevægelsessensor til trapper, entréer, badeværelser og lign. Bevægelsessensoren reagerer, så snart den registrerer kropsvarme - og lader ingen stå i mørket.

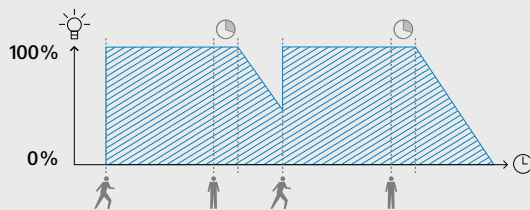

Lys i alle situationer

Bevægelsessensoren dækker et stort område og slukker ikke lyset med ét, men dæmper det langsomt i løbet af 60 sekunder.

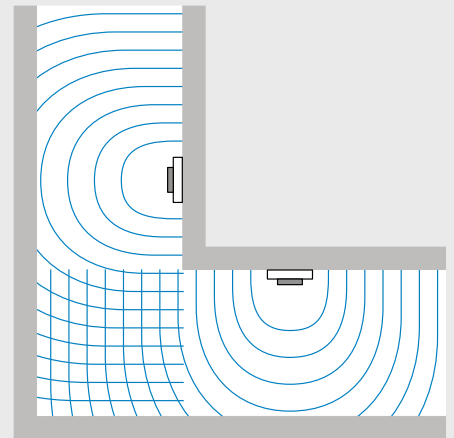

Alene eller sammen med andre

Flere bevægelsessensorer kan kobles sammen for at afdække større områder - i fx L-formede lokaler kan dette være hensigtsmæssigt.

Sikkerhed og komfort – indendørs



Funktionel og smuk. Den elegante komfortafbryder betjenes som en almindelig afbryder, men byder på interessante funktioner, der ikke er set tidligere. Berøringsfri, manuel eller tidsstyret tænding.

Smuk og praktisk

Et elegant LED-lys indikerer, at lyset skal tændes manuelt. Praktisk. LED'en fungerer samtidig som orienteringslys og er dermed en sikker vejviser i mørket. En kombination af tekniske kvaliteter og smukt design, der overtaler enhver.

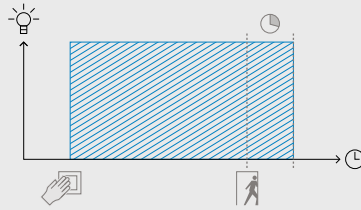

Manuel tænd - automatisk sluk

Lyset tændes manuelt, når man træder ind i lokalet og holdes tændt, så længe der registreres bevægelse i lokalet. Når lokalet forlades, slukkes lyset automatisk efter en indstillet forsinkelse.

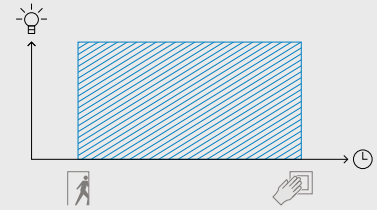

Automatisk tænd - manuel sluk

Komfortafbryderen tænder automatisk lyset og lader det være tændt så længe, der er brug for det. Lyset forbliver tændt, selv når lokalet forlades. Således bestemmer du selv, hvornår lyset skal slukkes.

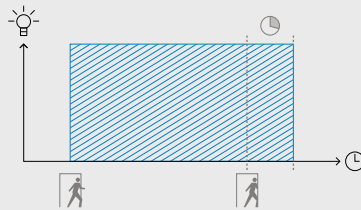

Automatisk tænd - automatisk sluk

Det kan ikke være bedre. Lyset tændes automatisk, når en person træder ind i lokalet og slukkes igen efter en forsinkelse, når lokalet forlades. Forsinkelsen kan indstilles fra 1-10 minutter, og hvis en person træder ind i lokalet i forsinkelsesperioden, genstartes tiden. Komfortafbryderen har indbygget lysspærring, så man kan undgå tænding, hvis daglysindfaldet i sig selv er tilstrækkeligt.

Manuel tænd - manuel sluk

Komfortafbryderen kan anvendes som en traditionel afbryder, hvor der kræves en manuel handling for at tænde lyset og en ny manuel handling for at slukke lyset.

Altid en overbevisende løsning.

Komfortafbryderen tilbyder forskellige komforttrin - fx kan komfortafbryderen tænde og slukke lyset helt automatisk, hvis det passer bedst til omstændighederne. Dette kan være den bedste løsning i fx rengøringsrum, kopirum eller lign.

Altid på det rigtige tidspunkt.

I nogle situationer opnår man størst komfort og energibesparelse ved at kræve en manuel handling, før lyset tændes eller slukkes. I denne type installationer er komfortafbryderen også det oplagte valg.

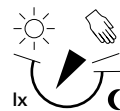

Komfort er et spørgsmål om indstilling.

Praktisk og overskuelig: De forskellige komforttrin indstilles på komfortafbryderens bagside.

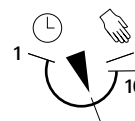

Bevægelsessensor IP55 (udendørs)

Watchdog 220



6847/11AGM-204-500



6847/11AGM-35-500

Beskrivelse	Type	<input type="checkbox"/> EAN-nummer
Mærkespænding: 230 V AC Mærkestrøm: 16AX ved $\cos \phi$ 0,6 Belastning: 3.680 W/VA		
Mathvid	6847/11AGM-204-500	<input type="checkbox"/> 4011395 15055 9
Sølv	6847/11AGM-208-500	<input type="checkbox"/> 4011395 15056 6
Antracit	6847/11AGM-35-500	<input type="checkbox"/> 4011395 15057 3
Brun	6847/11AGM-201-500	<input type="checkbox"/> 4011395 15058 0

Watchdog 70/Watchdog110



6854AGM-208-500



6855AGM-35-500

Beskrivelse	Type	<input type="checkbox"/> EAN-nummer
Watchdog 70 Mærkespænding: 230V AC Mærkestrøm: 6AX ved $\cos \phi$ 0,6 Belastning: 1.380 W/VA		
Mathvid	6854AGM-204-500	<input type="checkbox"/> 4011395 15079 5
Sølv	6854AGM-208-500	<input type="checkbox"/> 4011395 15081 8
Antracit	6854AGM-35-500	<input type="checkbox"/> 4011395 15082 5
Watchdog110 Mærkespænding: 230V AC Mærkestrøm: 10AX ved $\cos \phi$ 0,6 Belastning: 2.300 W/VA		
Mathvid	6855 AGM-204-500	<input type="checkbox"/> 4011395 16322 1
Sølv	6855AGM-208-500	<input type="checkbox"/> 4011395 16323 8
Antracit	6855AGM-35-500	<input type="checkbox"/> 4011395 16325 2

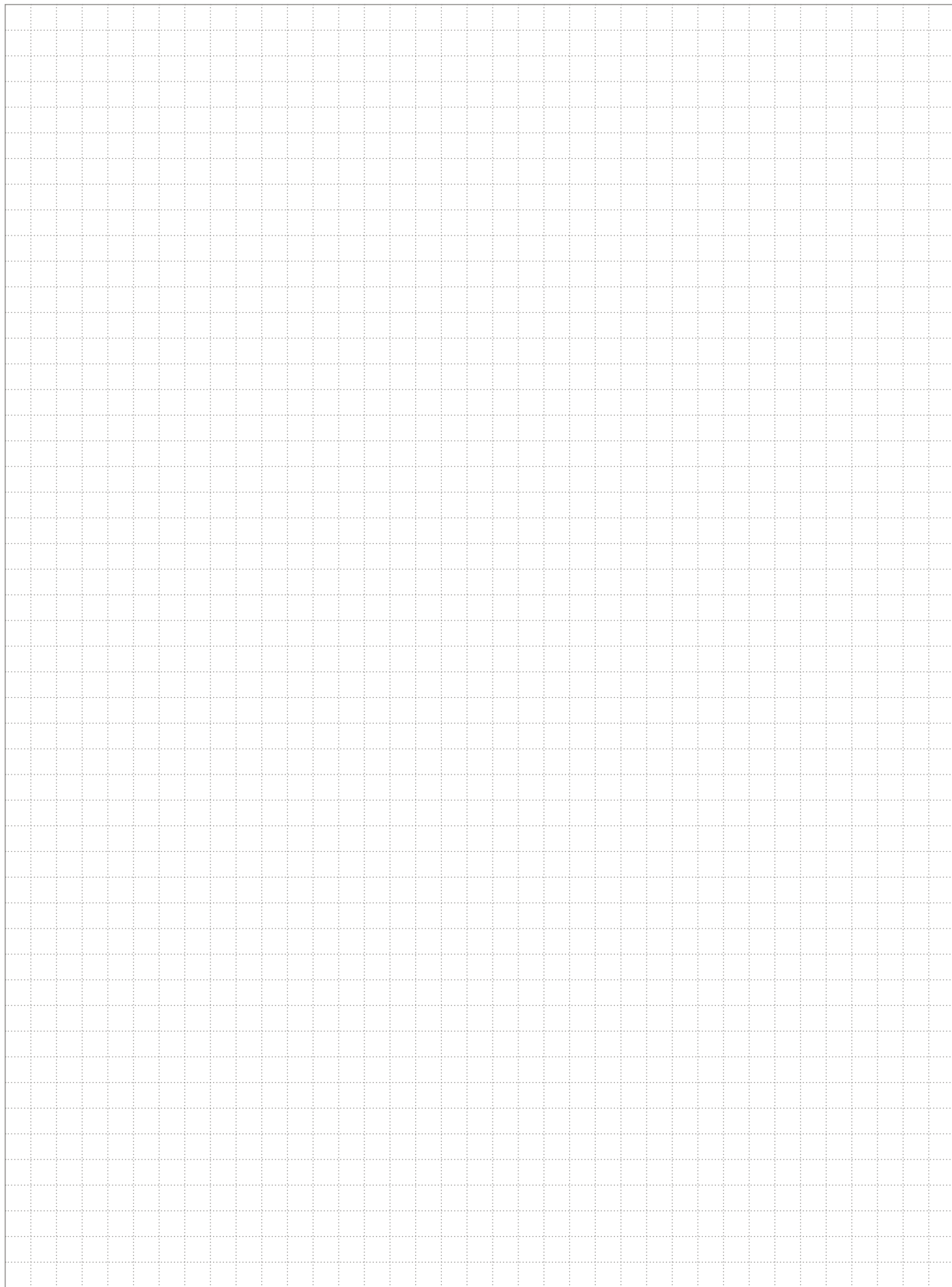

Multimedie

Kommunikation er døren ud til verden.

God underholdning. Fremragende klang og ensartet design i hele huset. Yndlingsmusik, opladning og knivskarpe billeder. Den perfekte multimedieløsning.





01

Multimedie

01 Kombination af iDock, iNet Internet Radio og højttaler
Vist i hvid med mat-krom solo-ramme

02 USB-stikkontakt

03 HDMI-udtag

04 WiFi-dataudtag

» Materialeafdækning: Duroplast/termoplast (PC), slag- og brudfast (kun termoplast), UV-beständig, PVC- og halogenfri



02



03



04



Du finder yderligere informationer om produktet i produktoversigten.

God underholdning Smuk tilslutning

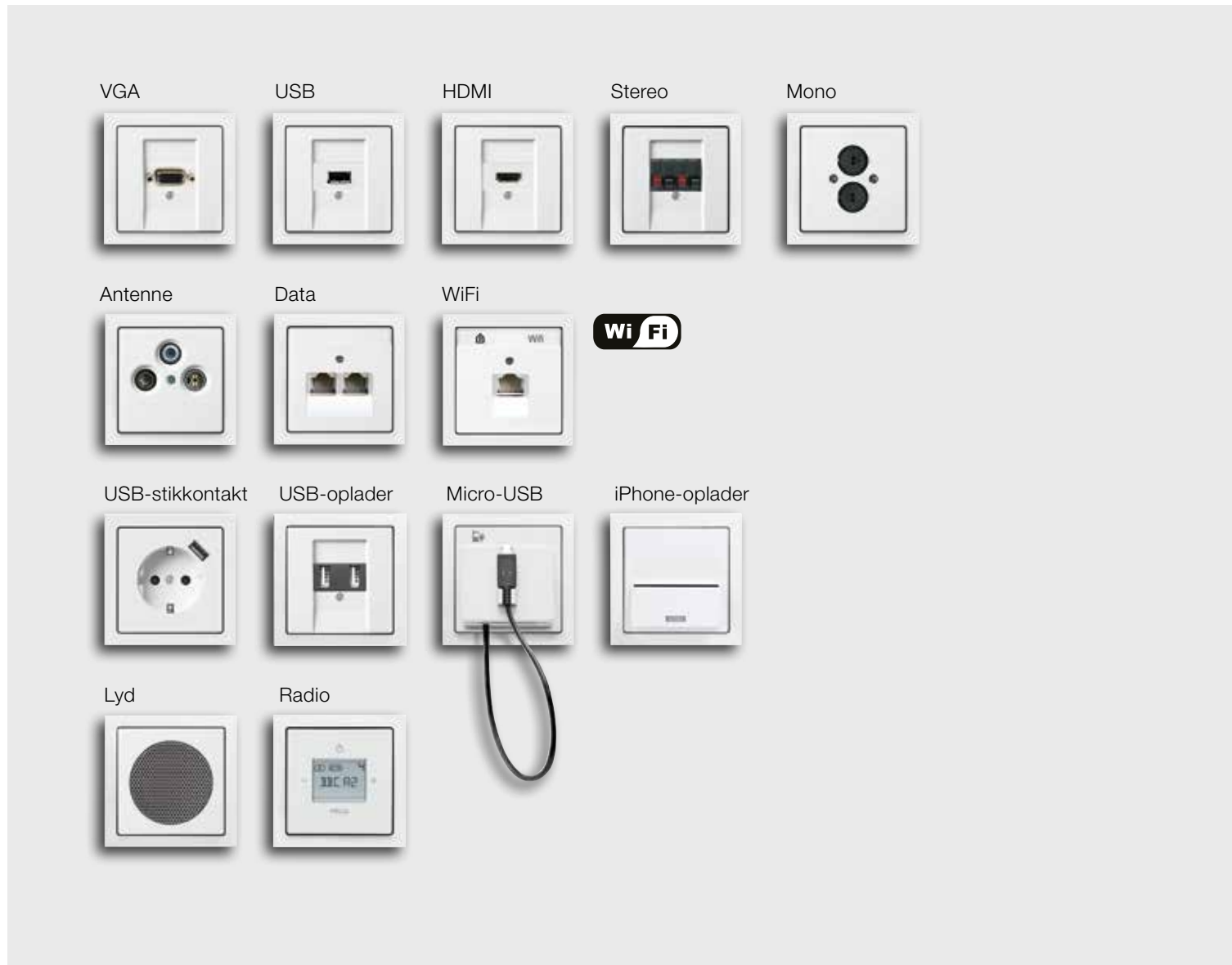

Smuk tilslutning - og opladning.

Uforstyrret nydelse til hele familien. Med multimedia-enhederne opnår du den perfekte kombination af knivskarp kvalitet og ensartet skønhed i afstemte farver.

- » Samme design
- » Talrige tilslutningsmuligheder
- » Intet kabelvirvar
- » Perfekt til boliger, hoteller, mødelokaler og AV-applikationer.

God underholdning.

Multimedia-enhederne egner sig til LCD- og plasma-tv, dvd- og Blu-Ray-afspillere, harddisk-optagere og mange andre lignende apparater. Enhederne understøtter alle de gængse adaptore som VGA, HDMI og USB.

Alle kabler og ledninger kan trækkes i væggene og derved undgås det uoverskuelige kabelvirvar, der ofte hober sig op i forbindelse med radio/tv-installationer.



Varenummer: 8230-84

- » iDock (hvid)
- » FM-radio (hvid)
- » Højtaler (hvid)
- » future®-ramme (hvid)



Varenummer: 8220-84

- » FM-radio (hvid)
- » Højtaler (hvid)
- » future®-ramme (hvid)



Varenummer: 8240-84

- » iNet Internet Radio (hvid)
- » Højtaler (hvid)
- » future®-ramme (hvid)



Radio-kits

Radio-kittet leveres komplet inkl. radio, højttaler, iPhone-oplader (kun 8230-84) og ramme. Radioen har RDS-stereotuner og kan lagre op til 8 stationer. Radioen indeholder ur, alarm og snooze-funktion og kan i øvrigt anvendes som vækkeur.

Generelt:

Afdækning: hvid
Ramme: hvid, future®



8220-84



8230-84



8240-84

Beskrivelse	Type	<input type="checkbox"/> EAN-nummer	<input type="checkbox"/> EAN-nummer
FM Radio + højttaler	8220-84	1 1	 4011395 11311 0
FM Radio + højttaler + iDock iPhone-oplader	8230-84	1 1	 4011395 13343 9
iNet Internet Radio + højttaler	8240-84	1 1	 4011395 15724 4



Yderligere informationer om multimedieprodukter findes i afsnittet "Impressivo".

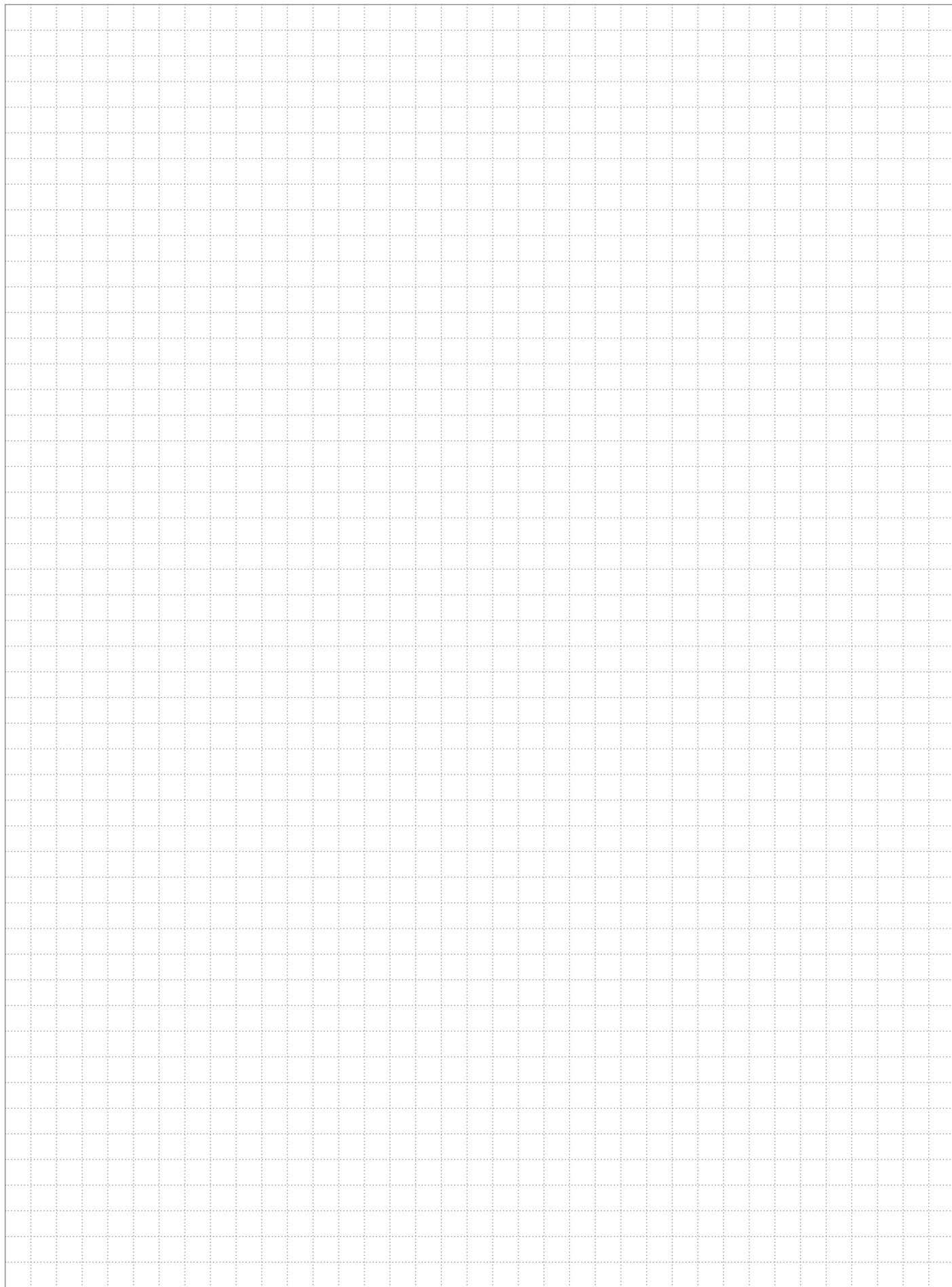

iceLight®

Lysets nye dimension.

Funktion bliver til følelse. Med iceLight® understøttes det harmoniske samspil mellem lys, arkitektur og funktion. Både ude og inde – fremragende design udvider mulighederne for lys, orientering og information.





01

iceLight®

01 iceLight® "orientering"

02 stepLight® stikkontakt med orienteringslys

03 iceLight® "info"

04 iceLight® "loft"



02



03



04

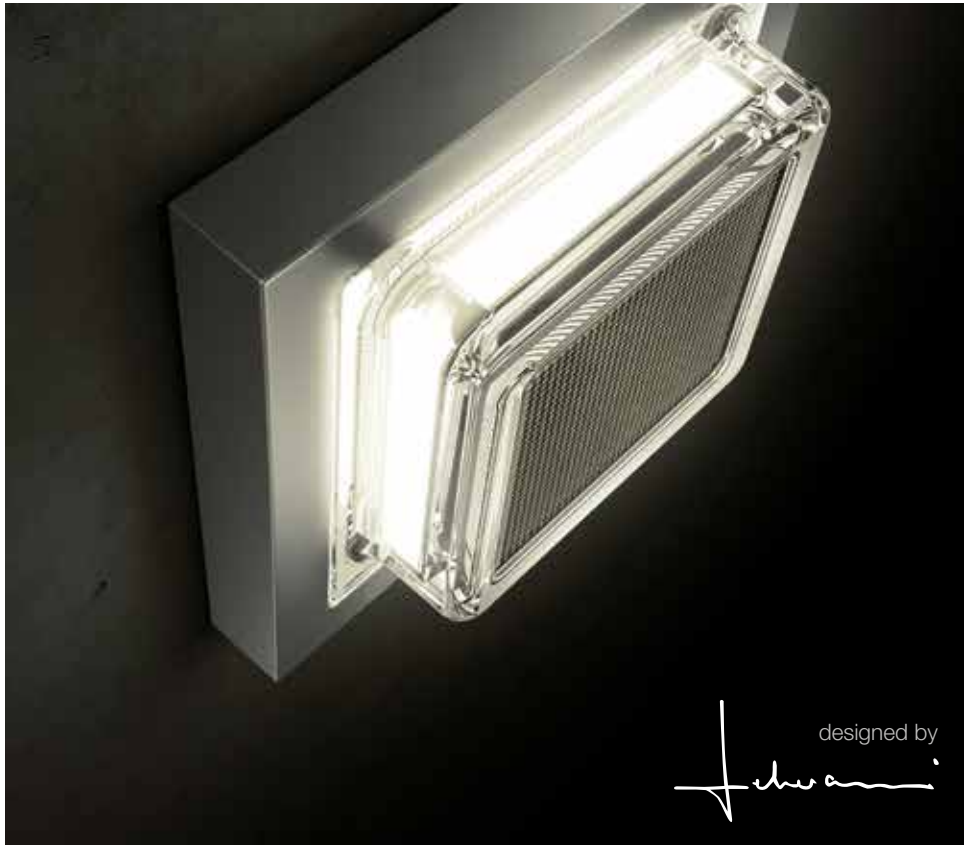

Hadi Teherani, stjernearkitekt og kreativ chef for sit designerteam „Hadi Teherani AG“, der er grundlagt i 2003, er kendt for innovativt og emotionelt produkt- og interiørdesign. For ABB har han udviklet LED-systemet iceLight®, der sætter nye standarder for samspillet mellem lys og arkitektur.

iceLight® – Orientering

Personlige idéer skaber en personlig atmosfære. Decor-metalpiktogrammerne giver lyset en ny karakter med mange facetter og er designet til at skabe en behagelig atmosfære.

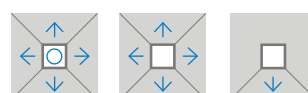
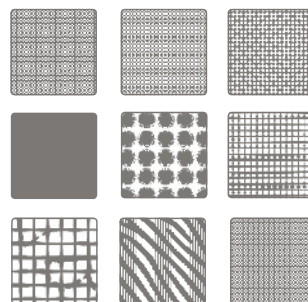

Lysretninger

Lys i det mindste rum,
emotionelt iscenesat



iceLight® – info

Klar information. De ægte metal-piktogrammer oplyses bagfra og skaber hurtig og tydelig information. Aktuelt fås 30 varianter, der opfylder næsten alle tænkelige ønsker. Andre piktogrammer - fx en virksomheds logo – fremstilles efter bestilling.



Lysretninger



Design by
HADITEHERANI

Anvendelser

iceLight® "Loft" skaber en behagelig og diskret effektbelysning på fx badeværelset, i entreen eller køkkenet.

Perfekt i mørke. Placeret ca. 30 cm over gulvet og med nedadvendt lysretning oplyser iceLight® "Orientering" vejen frem.

De indlagte piktogrammer oplyses bagfra og giver den perfekte kombination af information og orientering.

Diskret belysning



Orientering



Information



Oversigt

Moduler 	Omstilling mellem 100 % og 25 % via omskifter	Strømforbrug		Farvetemperatur				Kan kombineres med		
		350 mA	40 mA	Varm hvid 2.700 K	Varm hvid 3.000 K	Neutral hvid 4.000 K	Kold hvid 6.500 K	Vægmodul 1 lysretning	Vægmodul 5 lysretning	Loftsmodul
								2068/11-84	2068/14-84	2068/21
2067/11U power-modul	x	x		x				x	x	x
2067/12U power-modul	x	x				x		x	x	x
2067/13U			x		x			x	x	o
2067/14U			x				x	x	x	o

x: Kombination mulig

o: Kombination mulig, men ikke hensigtsmæssig pga. det begrænsede lysudbytte

Energibesparende og nemt at bestille

iceLight® sørger for et diskret, elegant vedvarende lys i sove- og børneværelser, gange, gennemgangsrums og badeværelse/toilet. Vægmodul lyser nedad i én retning og giver sikkerhed og orientering. Desuden er det ekstremt besparende.

Komplette løsninger. Smukt pakket ind. iceLight® fås i komplette sæt - nemt at bestille, nemt at vise frem, nemt at montere.





2067/11U



2067/13U



2068/11-84



2068/21

LED-indsatse

Størrelse	Type	□ ■	EAN- nummer
5W/230V 2700K (Varm hvid)	2067/11U	1 1	 4011395 13271 5
5W/230V 4000K (Neutral hvid)	2067/12U	1 1	 4011395 13272 2
0,15W/230V 3000K (Varm hvid)	2067/13U	1 1	 4011395 13456 6
0,15W/230V 6500K (Kold hvid)	2067/14U	1 1	 4011395 13457 3

Glas-afdækninger

Størrelse	Type	□ ■	EAN- nummer
Lyser fra top og bund. Leveres inkl. piktogram 2144-19	2068/11-84	1 1	 4011395 13275 3
Lyser fra fronten samt alle fire sider. Inkl. Piktogram 2144-19	2068/14-84	1 1	 4011395 13278 4
Lyser nedad	2068/21	1 1	 4011395 13458 0

Piktogrammer



2144/41-19



2144/44-19



2144/54-19



20EUCBLI-84

Størrelse	Beskrivelse	Type	<input type="checkbox"/> EAN-nummer
	Toilet (Herre og dame)	2144/41-19	<input type="checkbox"/> 4011395 13463 4 <input type="checkbox"/>
	Toilet (Dame)	2144/42-19	<input type="checkbox"/> 4011395 13464 1 <input type="checkbox"/>
	Toilet (Herre)	2144/43-19	<input type="checkbox"/> 4011395 13465 8 <input type="checkbox"/>
	Toilet (Handicap)	2144/44-19	<input type="checkbox"/> 4011395 13466 5 <input type="checkbox"/>
	Trappe	2144/54-19	<input type="checkbox"/> 4011395 13476 4 <input type="checkbox"/>
	Udgang	2144/56-19	<input type="checkbox"/> 4011395 13478 8 <input type="checkbox"/>
	P (Parkering)	2144/57-19	<input type="checkbox"/> 4011395 13479 5 <input type="checkbox"/>

StepLight®

Enkelt-stikkontakt med hvidt LED-orienteringslys. Ved at vende stikkontakten kan henholdsvis gulv eller væg oplyses. Lyset kan tilsluttes separat eller direkte på udtagets terminaler.

Generelt:

Mærkestrøm: 16 A
Mærkespænding: 250 V
Kapslingsklasse: IP21
Terminaler: skrueløse, maks. 2,5 mm² (massiv)
Jordsystem: Schuko/sidejord
Pillesikring (børnesikring): ja

Størrelse	Beskrivelse	Type	<input type="checkbox"/> EAN-nummer
	Hvid	20EUCBLI-84	<input type="checkbox"/> 4011395 10076 9 <input type="checkbox"/>

ABB-Welcome® Dørtelefonsystem.

Kompromisløst design og perfekt funktion. Omhyggeligt afstemte materialer og gennemtænkte muligheder giver dig det ideelle dørtelefonsystem til dit hjem. Via din smartphone kan du se, hvem der ringer på, tale med vedkommende og endda åbne døren - selv når du ikke er hjemme.





01

ABB-Welcome®

-
- 01 Video-svartelefon
 - 02 Video-dørstation
 - 03 Audio-svarstation med rør
 - 04 Audio-svarstation uden rør
 - 05 App til smartphones
-



02



03



04



05



Kommunikation



Lys



Døråbner



Snapshot



Mute-funktion



Indstillinger



01



02



03



04

ABB-Welcome®

-
- 01 Audio-svarstation med rør (mat-hvid)
 - 02 Audio-svarstation med rør (mat-antracit)
 - 03 Audio-svarstation uden rør (mat-hvid)
 - 04 Audio-svarstation uden rør (mat-antracit)
 - 05 Video-dørstation (rustfrit stål)
 - 06 Video-dørstation (mat-hvid, metal)
-



05

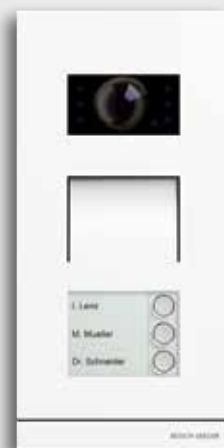

06



Smartphone

Via din smartphone kan du se, hvem der ringer på, tale med vedkommende og endda åbne døren - også når du ikke er hjemme.



Uventet besøg?

Har postbudet mon været her, mens jeg var på arbejde? Video-dørstationen tager automatisk tre billeder, når der ringes på og gemmer dem i video-svarstationens interne hukommelse.



Digital billedramme

Se dine yndlingsbilleder fra digitalkameraet direkte på skærmen. Når video-svarstationen ikke er i brug, kan den bruges som digital billedramme og vise billeder direkte fra et standard SD-hukommelseskort.

Video-kit til enfamiliehuse

Komplet video-kit til enfamiliehuse. Leveres i hvidt.



83021/1-500

Størrelse	Type	<input type="checkbox"/> EAN-nummer
Hvid	83021/1-500	1 1  4011395 15371 0

Dørstationer (udendørs)





Video-dørstationen tager automatisk 3 billeder, når der trykkes på opkaldstrykket. Via systemets indbyggede hukommelse, kan du på den måde se, hvem der har ringet på i løbet af dagen.



83121/1-664-500



83124/12-660-500

Størrelse	Type	<input type="checkbox"/> EAN-nummer
1-tryk mathvid, størrelse 1/3	83121/1-664-500	1 1  4011395 15466 3
1-tryk rustfrit stål, størrelse 1/3	83121/1-660-500	1 1  4011395 15529 5
6-tryk rustfrit stål, størrelse 1/4	83122/6-660-500	1 1  4011395 15565 3
12-tryk rustfrit stål, størrelse 2/3	83124/12-660-500	1 1  4011395 15567 7

Video-svarstationer (indendørs)

På den 7" store touch-farveskærm vises personen ved døren. Samtale, døråbner, opgangsllys og lign. betjenes via en række knapper i bunden af video-svarstationen.



83220AP-624-500



83220AP-681-500

Størrelse	Type	<input type="checkbox"/> EAN-nummer
Mathvid	83220AP-624-500	1 1  4011395 15421 2
Matsort/antracit	83220AP-681-500	1 1  4011395 15385 7
Alu	83220AP-683-500	1 1  4011395 15441 0

Audio-svarstationer (indendørs)



83210AP-624-500

Størrelse	Type	<input type="checkbox"/>	EAN-nummer
Uden telefonrør (håndfri)			
Mathvid	83210AP-624-500	1 1	 4011395 16945 2
Matsort/antracit	83210AP-681-500	1 1	 4011395 16946 9
Alu	83210AP-683-500	1 1	 4011395 16947 6
Med telefonrør			
Mathvid	A22001-W	1 1	 6955891 80110 3
Sort	A22001-B	1 1	 6955891 80111 0

ABB-Welcome-App

Via din smartphone kan du - selv når du ikke er hjemme - se, hvem der ringer på og sågar lukke vedkommende ind - fx når børnene kommer hjem fra skole. ABB-Welcome-App'en anvendes i forbindelse med IP-Gateway'en (83341-500). App'en er gratis og downloades i "App-store".



Download gratis i App-store

Størrelse	<input type="checkbox"/>	EAN-nummer
ABB-Welcome-App (downloades gratis i App Store eller via Google Play)	<input type="checkbox"/>	
OBS! iPhone medfølger ikke.	<input checked="" type="checkbox"/>	

Centralenhed

Centralenheden anvendes til forsyning og styring alle systemets enheder og er således en essentiel del af ethvert ABB-Welcome-system.

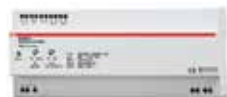

83300-500

Størrelse	Type	<input type="checkbox"/>	EAN-nummer
Centralenhed	83300-500	1 1	 4011395 15277 5



83341-500

IP-Gateway

IP-Gateway'en anvendes i installationer, hvor dørtelefonssystemet integreres med KNX eller ønskes styret af bygningens it-netværk eller ABB-Welcome-App.

Beskrivelse	Type	<input type="checkbox"/> EAN-nummer
IP-gateway	83341-500	<input type="checkbox"/> 1 <input checked="" type="checkbox"/> 1  4011395 16949 0



83320/2-500

Video/audio-fordeler

Video/audio-fordeleren anvendes i systemer med flere dørstationer eller svarstationer.

Beskrivelse	Type	<input type="checkbox"/> EAN-nummer
Til video-dørstationer	83320/2-500	<input type="checkbox"/> 1 <input checked="" type="checkbox"/> 1  4011395 15271 3
Til video- eller audio-svarstationer	83325/2-500	<input type="checkbox"/> 1 <input checked="" type="checkbox"/> 1  4011395 15273 7



83325/2-500

Udvendigt underlag til dørstationer





Anvendes, når dørstationer monteres udvendigt på væg.



83402AP-689-500



83404AP-681-500

Beskrivelse	Type	<input type="checkbox"/> EAN-nummer
Størrelse 1/3, lysegrå	83402AP-689-500	<input type="checkbox"/> 1 <input checked="" type="checkbox"/> 1  4011395 15596 7
Størrelse 1/4, lysegrå	83403AP-689-500	<input type="checkbox"/> 1 <input checked="" type="checkbox"/> 1  4011395 15597 4
Størrelse 2/3, lysegrå	83404AP-689-500	<input type="checkbox"/> 1 <input checked="" type="checkbox"/> 1  4011395 15598 1
Størrelse 1/3, antracit	83402AP-681-500	<input type="checkbox"/> 1 <input checked="" type="checkbox"/> 1  4011395 15387 1
Størrelse 1/4, antracit	83403AP-681-500	<input type="checkbox"/> 1 <input checked="" type="checkbox"/> 1  4011395 15388 8
Størrelse 2/3, antracit	83404AP-681-500	<input type="checkbox"/> 1 <input checked="" type="checkbox"/> 1  4011395 15389 5

Indmurings-/forfradåser til dørstationer

Anvendes til indmuring af dørstationer. Ved hjælp af montagekittet kan indmuringsdåserne også monteres i gipsvægge og lign.



83402U-689-500



83511-500

Beskrivelse	Type	<input type="checkbox"/> EAN-nummer	<input type="checkbox"/> EAN-nummer
Størrelse 1/3, lysegrå	83402U-689-500	1 1	 4011395 15583 7
Størrelse 1/4, lysegrå	83403U-689-500	1 1	 4011395 15584 4
Størrelse 2/3, lysegrå	83404U-689-500	1 1	 4011395 15585 1
Montagekit til montering af Indmurings-/forfradåser til dørstationer i gipsvægge og lign.	83511-500	1 1	 4011395 15323 9

Reserve dele til dørstationer



83501-101-500



83140/1-500



83141/3-500

Beskrivelse	Type	<input type="checkbox"/> EAN-nummer	<input type="checkbox"/> EAN-nummer
Audio-modul	83500-500	1 1	 4011395 15318 5
Video-modul	83501-101-500	1 1	 4011395 16944 5
1-tryk-modul, master	83140/1-500	1 1	 4011395 15264 5
2-tryk-modul, master	83140/2-500	1 1	 4011395 15265 2
3-tryk-modul, master	83140/3-500	1 1	 4011395 15266 9
1-tryk-modul, slave	83141/1-500	1 1	 4011395 15267 6
2-tryk-modul, slave	83141/2-500	1 1	 4011395 15268 3
3-tryk-modul, slave	83141/3-500	1 1	 4011395 15269 0

Installationsdåser

Nutid. Fremtid. Altid.

Mulighederne starter her. Med europadåser i væggene opnår du det perfekte udgangspunkt for en teknisk installation i verdensklasse. Ubetinget frihed til at kombinere funktion og design sikrer, at den funktion, du ønsker, kan tilpasses fuldstændig til omgivelserne.





01

Installationsdåser

-
- 01 Indmurings-/indstøbningsdåse (1M)

 - 02 Indmurings-/indstøbningsdåse med rørtude (1M)
 - 03 Indmurings-/indstøbningsdåse (2M)
 - 04 Forfrådåse (1M)
-



02



03



04

Installationsdåser

Forfrådåser

Forfrådåser med 4 integrerede kabelafastninger. Ved sammenbygning af flere forfrådåser anvendes samlestykke type AS28.

Generelt:

Befæstigelsesafstand: 60 mm



AUS15.12



AUS15.24



AS28



AS15



AN9.20



AT1

Beskrivelse:	Størrelse	Type	<input type="checkbox"/> EAN-nummer
Til pladetykkelse 10-17mm (1 lag gips)	1M, Ø70, D52 mm	AUS15.12	<input type="checkbox"/> 6418677 33226 5
Til pladetykkelse 22-29mm (2 lag gips)	1M, Ø70, D52 mm	AUS15.24	<input type="checkbox"/> 6418677 33227 2
Lufttæt	1M	KU68LD/1HF	<input type="checkbox"/> 8595568 91058 5
Lufttæt	1M	KP64/LDHF	<input type="checkbox"/> 8595568 91057 8
Tilbehør			
Samlestykke (giver centerafstand mellem dåser på 71 mm)		AS28	<input type="checkbox"/> 6418677 33228 9
Forbindelsesstykke (anvendes til kabelføring mellem dåser)		AS15	<input type="checkbox"/> 6410011 52380 3
Rørtud til Ø20-rør - lige		AN9.20	<input type="checkbox"/> 6410011 52735 1
Rørtud til Ø20-rør - vinklet 45°		ANK14.20	<input type="checkbox"/> 6410011 52740 5
Hulsav til gips og træ	70 mm	AT1	<input type="checkbox"/> 6410064 01434 1
Kabelafastning til maks. 5x 2,5 mm ²		AS12	<input type="checkbox"/> 6410011 52578 4
Afbryderskruer, 3 x 16, PZ1		PLP4.100	<input type="checkbox"/> 6418677 33515 0
Afbryderskruer, 3 x 29, PZ1		PLP5.100	<input type="checkbox"/> 6418677 33516 7

Indmurings- og indstøbningsdåser



AU3.2

Dåserne anvendes til såvel indmuring eller indstøbning i beton. Ved sammenkobling af to eller flere dåser under samme samme anvendes samlestykke type PMR474.

Generelt:

Befæstigelsesafstand: 60 mm



AU5.2



AU5.32



AU17.2

Beskrivelse:	Størrelse	Type	<input type="checkbox"/>	EAN-nummer
Indmurings- og indstøbningsdåser				
1M, D: 47 mm		AU3.2	<input type="checkbox"/>	6410011 52364 3
1M med 2 kabelindgange Ø20, D: 47 mm		AU5.2	<input type="checkbox"/>	6410011 52303 2
1M med 2 kabelindgange Ø20, D: 38 mm		AU6.2	<input type="checkbox"/>	6410011 52315 5
1M, D: 78 mm		AU3.32	<input type="checkbox"/>	6410011 52367 4
1M med 2 kabelindgange Ø20, D: 78 mm		AU5.32	<input type="checkbox"/>	6418677 33506 8
2M, D: 47 mm		AU17.2	<input type="checkbox"/>	6410011 52389 6

Tilbehør til indmurings- og indstøbningsdåser



PMR94



PMR410



AK17



PMR474



AN16

Beskrivelse:	Størrelse	Type	<input type="checkbox"/>	EAN-nummer
Forhøjelsesring, 1M, 13 mm		PMR94	<input type="checkbox"/>	6410011 52390 2
Forhøjelsesring, 1M, 28 mm		PMR410	<input type="checkbox"/>	6410011 52396 4
Forhøjelsesring, 1M, 60 mm		PMR399	<input type="checkbox"/>	6410011 52397 1
Forhøjelsesring, 2M, 13 mm		AK17	<input type="checkbox"/>	6410011 52391 9
Låg til forfrådåser/indmuringsdåser, 1M		AK5	<input type="checkbox"/>	6410011 52535 7
Beskyttelseslåg til indmuringsdåser, 1M		AS32	<input type="checkbox"/>	6438199 00174 6
Samlestykke, centerafstand 100 mm		PMR502	<input type="checkbox"/>	6410011 52792 4
Samlestykke, centerafstand 71 mm		PMR474	<input type="checkbox"/>	6410011 52774 0
Samlestykke, centerafstand 85 mm		PMR490	<input type="checkbox"/>	6410011 52788 7
Rørtud, 16 mm		AN16	<input type="checkbox"/>	6410011 52754 2
Rørtud, 20 mm		AN20	<input type="checkbox"/>	6410011 52757 3
Rørtud, 25 mm		AN25	<input type="checkbox"/>	6410011 52725 2

Montagevejledning

Forfradåser.

Hul-dimensioner = 70 mm

Forfradåserne passer perfekt i 70 mm hul. Du kan fx bruge hulsaven AT1.

Aflastning af kabler

Vores forfradåser har integreret aflastninger til kabler.

Valget er dit!

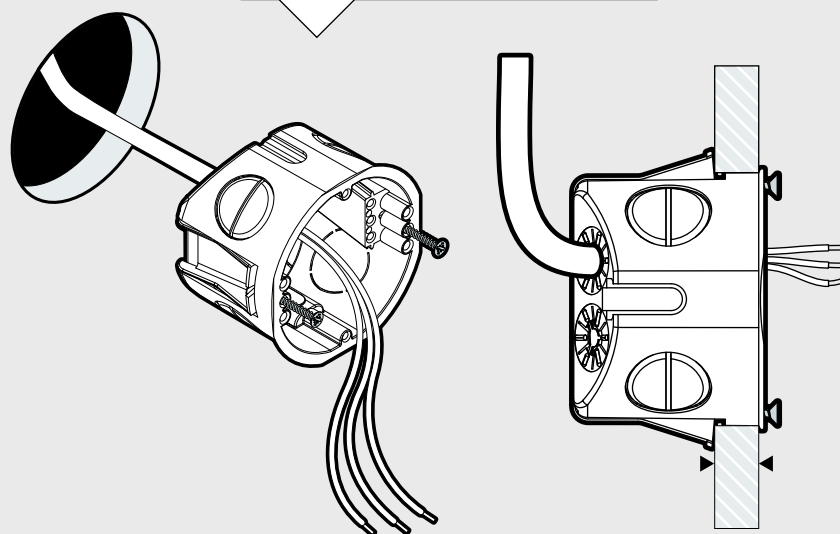

Aflastning af rør

Ved brug af AN9.20 kan 20 mm flex-rør aflastes i forfradåserne.

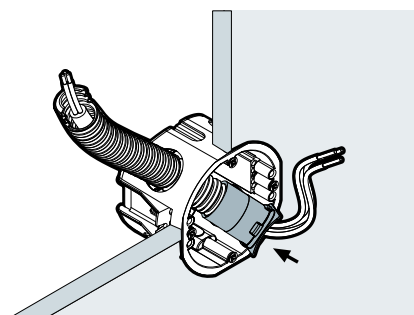
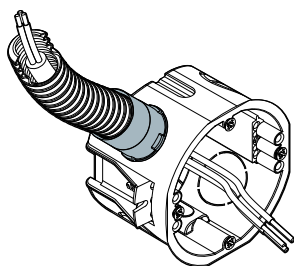
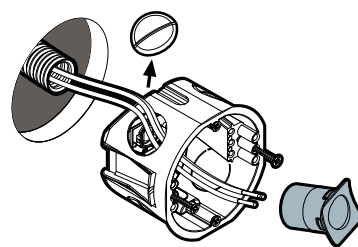

Montage-video

Scan QR-koden for at se videoer om, hvor nemt du monterer installationsmateriel fra ABB.

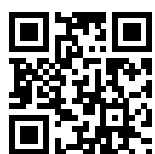

Ud igen...

Den helt specielle måde, dåserne fastgøres i væggen på, betyder, at de nemt og enkelt kan tages ud igen – uden at ødelægge væg eller dåse.

Centerafstand = 71 mm

Når to eller flere enheder skal monteres under samme ramme, skal centerafstanden mellem dåserne være 71 mm.

Dåserne sammenbygges nemt og enkelt ved hjælp af samlestykket (AS28).

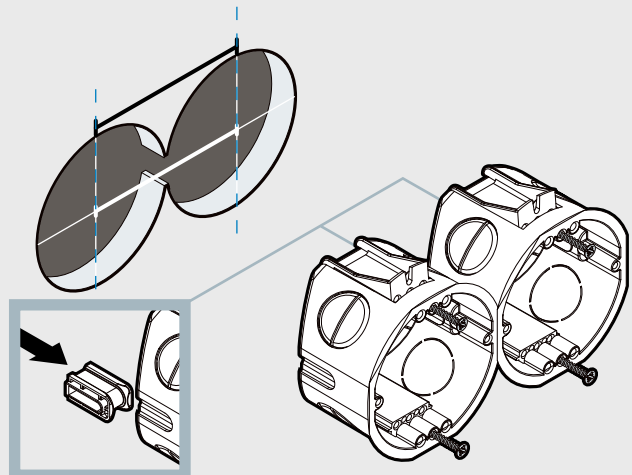
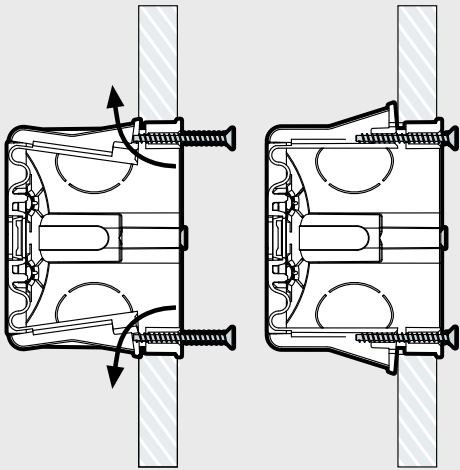

Samlestykke (AS28)

Fastgørelse af indsats

Indsatsen kan fastgøres i siderne eller i top og bund.

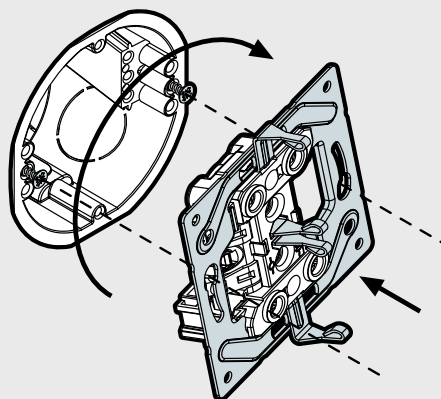

Montagevejledning

Opbygning (IP21).

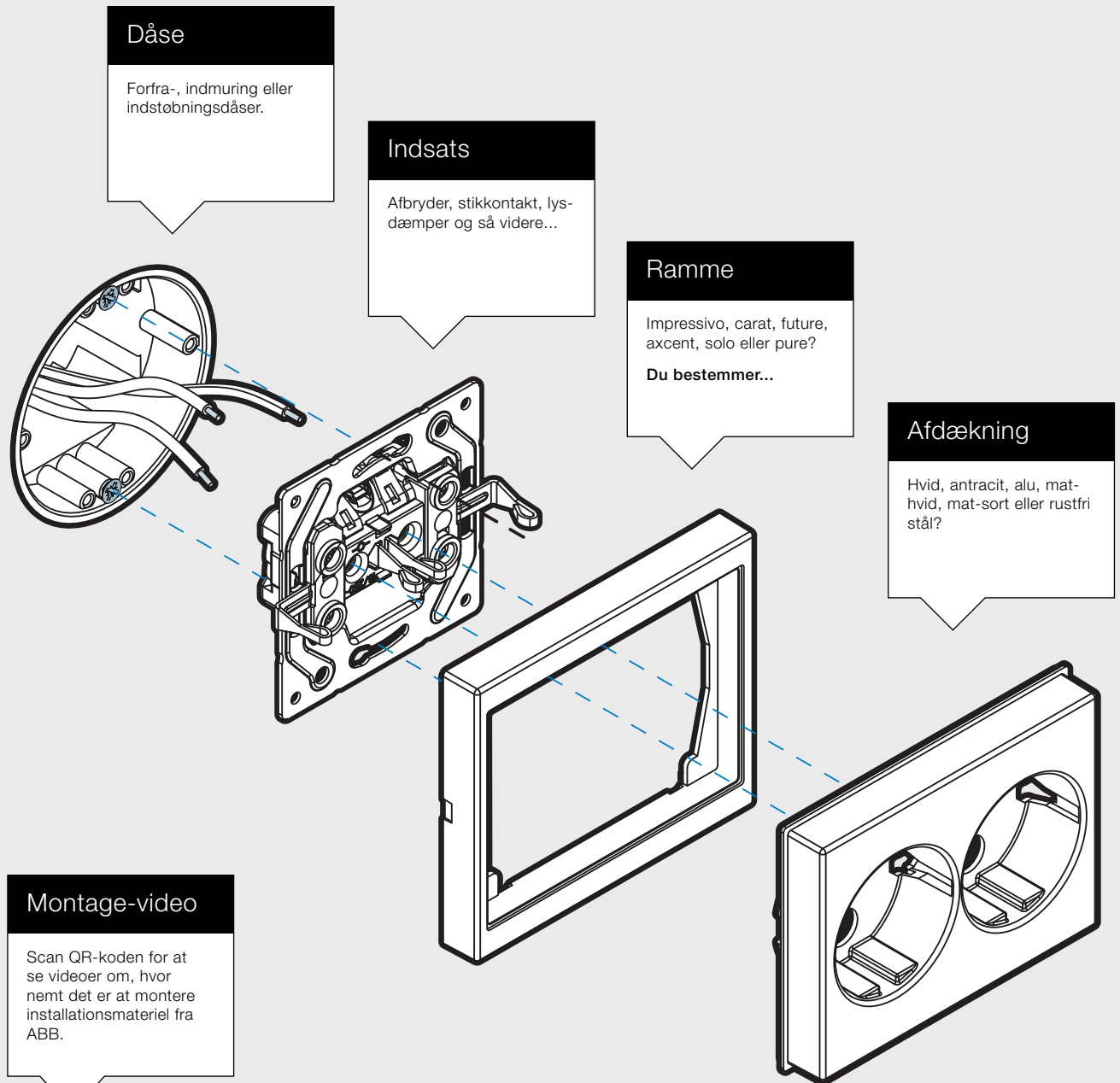

Opbygning (IP44).

Stikkontakt (IP44)

IP44-forsegling tilføjes, og afdækningen har klaplåg.

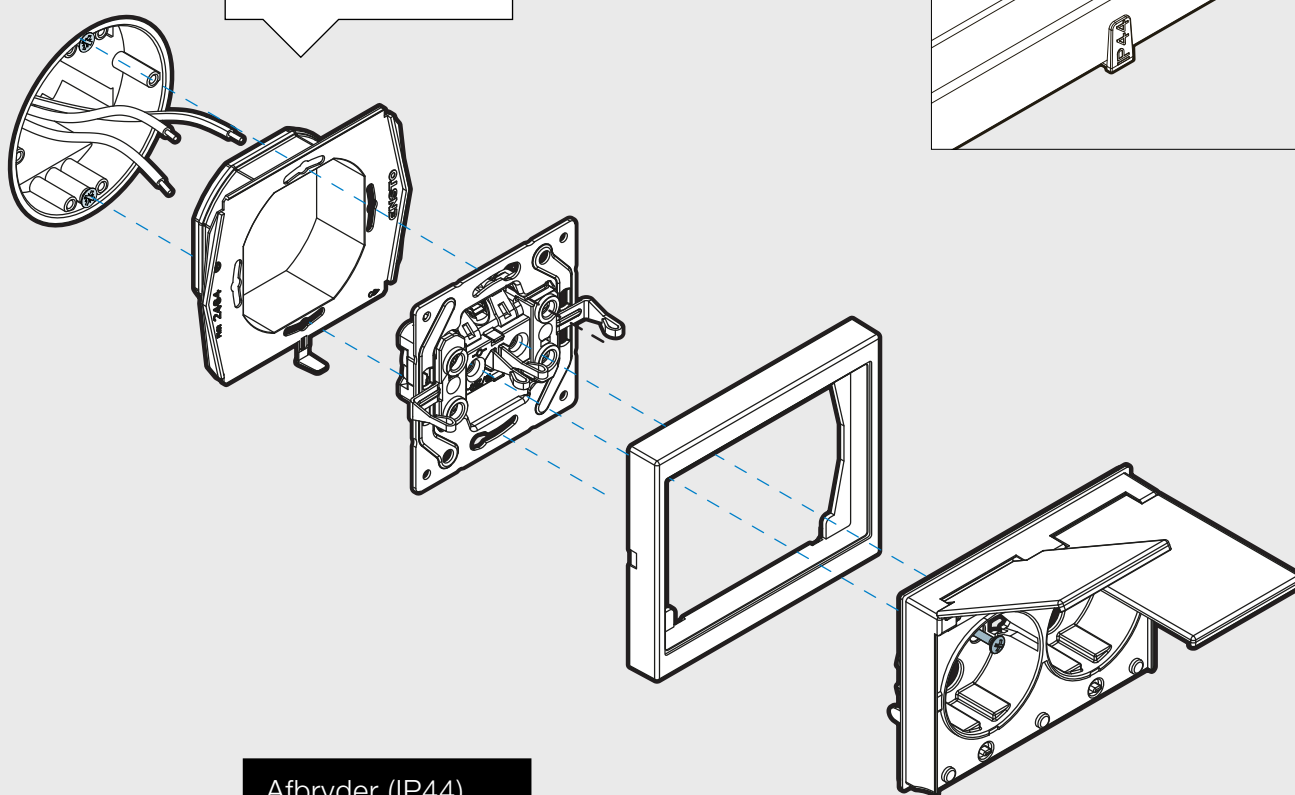

Afbryder (IP44)

IP44-forsegling tilføjes, og tangentrammen udskiftes til en skruemonteret udgave.

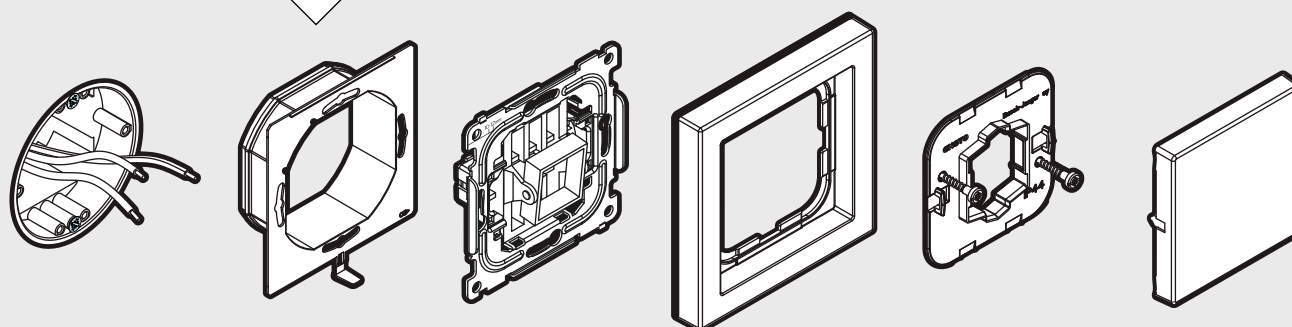

Notater

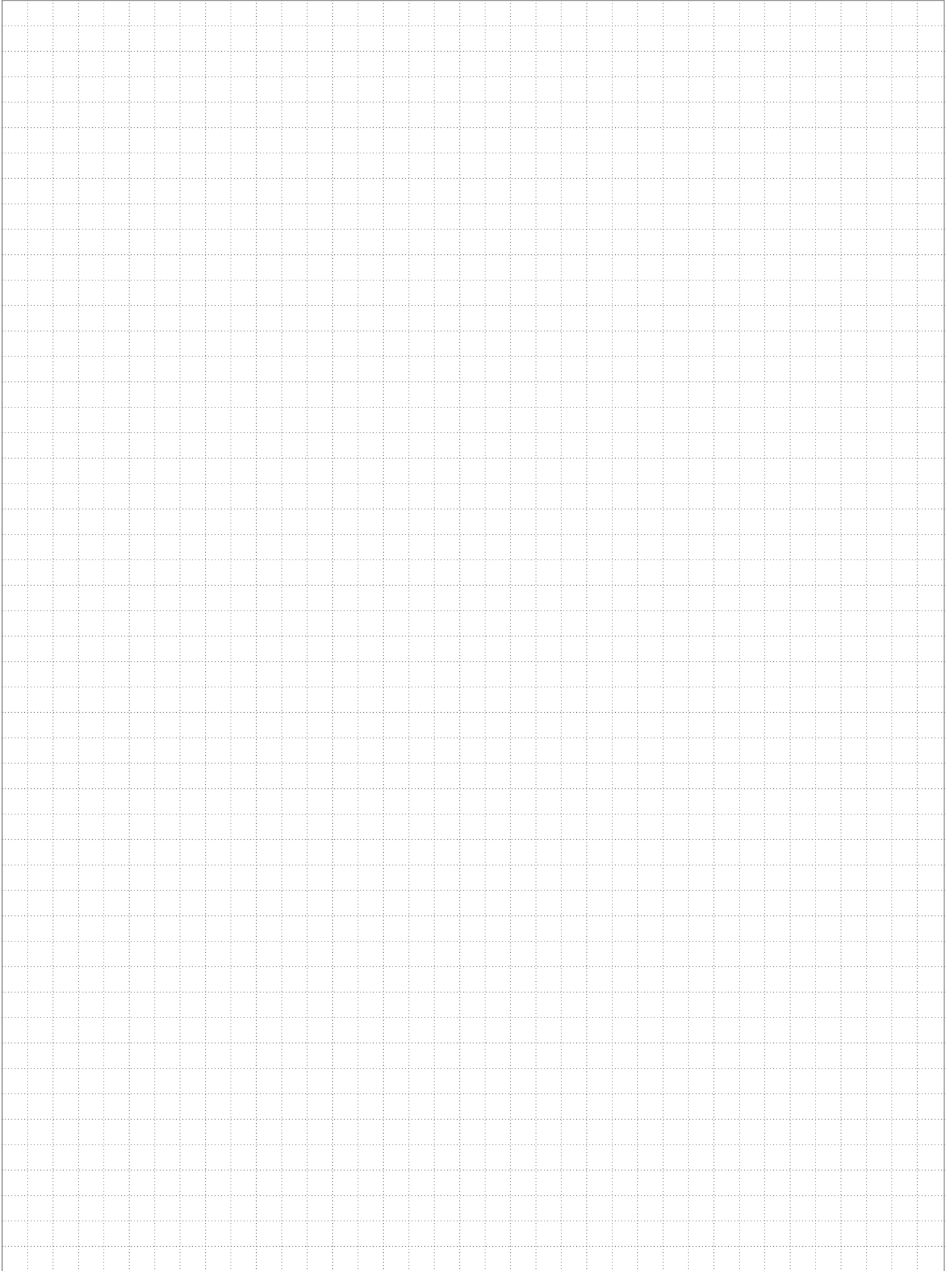



ABB A/S

Meterbuen 33

DK-2740 Skovlunde

Telefon: 4450 4450

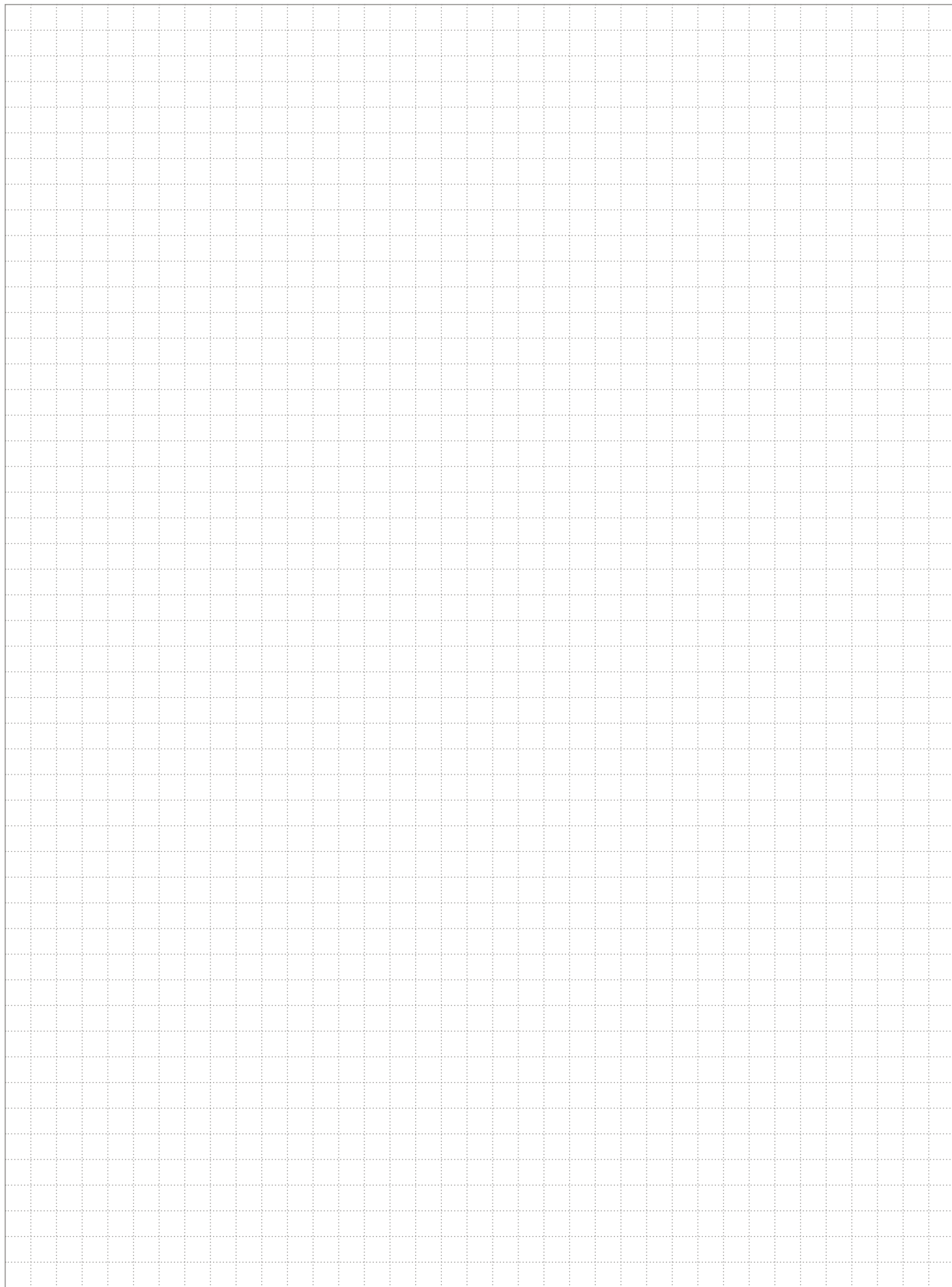
Telefax: 4450 4460

www.abb.dk