

Briton

Panik- og
nøddudgangs-
beslag

Serie 560-570



Designet til at give effektive flugtmuligheder, første gang, hver gang.

Når menneskeliv kan afhænge af, hvordan beslaget på døren er konstrueret, har vi et ansvar for at designe og teste vores produkter, så de overholder alle gældende funktions- og sikkerhedsstandarder, så vi er sikre på, at de virker første gang, hver gang.

Briton serie 560-570 er designet som modulopbyggede løsninger med æstetik i højsædet, designet og produceret i Italien.

Serien består af nedenstående varianter og overholder alle krav ifølge DS/EN 1125 eller DS/EN 179. Den er CE-mærket i henhold til de nyeste standarder og leveres naturligvis komplet med 5 års garanti:

- Panikbeslag med top- og bundfalle
- Vendbart panikbeslag med udenpåliggende falle
- Panikbeslag med låsekasse, enkelt falle
- Nødudgangsbeslag med top- og bundfalle
- Vendbar push-pad med udvendig falle
- Nødudgangsbeslag med låsekasse, enkelt falle





Panik- eller nødudgang?

Ifølge lovgivningen skal alle panik- og nødudgangsbeslag være godkendt i henhold til de nyeste revisioner af EN 1125 eller EN 179 og bestemmelserne for CE mærkning.

Briton serie 560-570 er testet og certificeret til at overholde de seneste EN 1125 & EN 179 standarder, men hvilke standarder gælder for hvilke beslag?



Panikbeslag - i henhold til EN 1125

Et "panikbeslag" bruges, hvor der er offentlig adgang til en flugtvej, og hvor beslaget skal sikre "effektiv og sikker flugt gennem døråbningen med et minimum af anstrengelse og uden forudgående kendskab til beslagets funktion".

Eksempler:

- Butikker
- Skoler
- Hospitaler
- Teatre og biografer

I henhold til EN 1125 bør bredden på panikbeslaget være så tæt på bredden af døren som muligt, dog minimum 60%.



NØDUDGANGS-
BESLAG
EN 179:2008

Nødudgangsbeslag - i henhold til EN 179

Et "nødudgangsbeslag" bruges, hvor nødudgangen befinder sig i et miljø, der ikke anvendes hyppigt og udelukkende er beregnet til brug af personer, der er blevet instrueret i at benytte beslaget, f.eks. en arbejdsplads uden offentlig adgang.

Eksempler:

- Kontorer
- Private lejligheder
- Lagerrum og fyrrum

Nødudgangsbeslag kræver kun ét betjeningspunkt, f.eks. en trykplade eller et dørgreb.

Ydeevnedeklaration og certificeringsdetaljer kan hentes under downloadsektionen på nedenstående hjemmeside:

www.allegion.com/uk





Ved at kombinere Briton 571 panikbeslag med Briton 574.S side-pullman opnås 3-punktslukning, som vist her.

Modulopbyggede løsninger til ethvert behov

Briton serie 570 med "touch-bar"

Briton serie 570 med touch-bar tilbyder et modulopbygget system af panikbeslag. Ved at anvende ekstra faller kan man opnå op til 5-punktslukning på enkeltøre eller dobbeltdøre. Briton serie 570 er et ideelt valg, hvis man ønsker et diskret og tidløst design og udtryk.



Briton serie 560 med "push-bar"

Briton serie 560 tilbyder samme ydeevne og sikkerhed med flerpunktslukning som Briton serie 570, men med en push-bar som aktiveringsmekanisme .



Briton 581

Briton 581 er udelukkende egnet som nødudgangsbeslag. Kan bruges sammen med Briton 574.V og 574.S pullman-faller.



Vælg et Briton 560 eller 570 panikbeslag,
evt. kombineret med pullman-faller.

Briton 560 og 570 panikbeslag er designet som modulopbyggede løsninger, hvorved man opnår en stor grad af fleksibilitet.

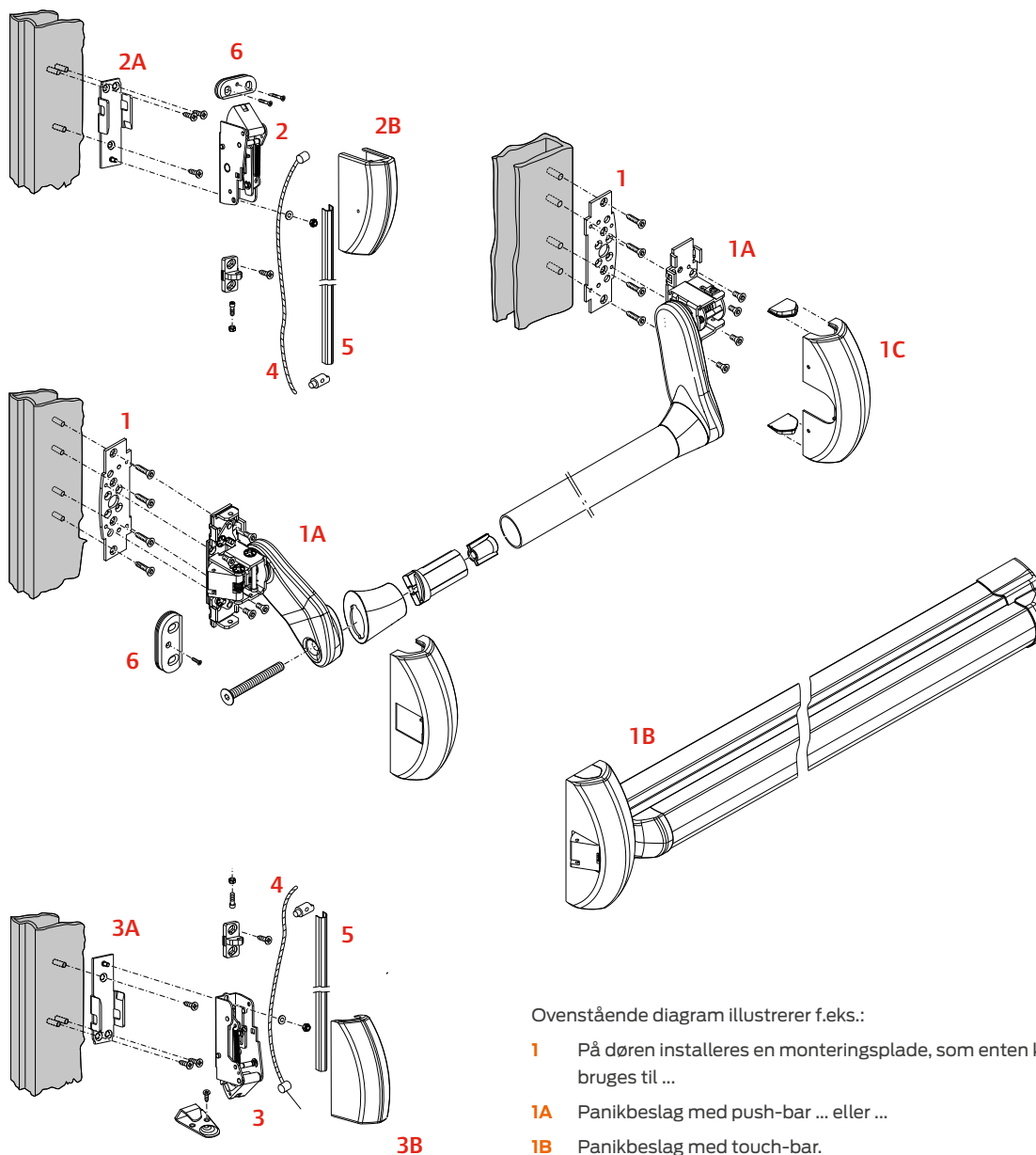

Ovenstående diagram illustrerer f.eks.:

- 1** På døren installeres en monteringsplade, som enten kan bruges til ...
- 1A** Panikbeslag med push-bar ... eller ...
- 1B** Panikbeslag med touch-bar.
- 1C** Et eller flere snap-on covere skjuler mekanisme og montagedele.
- 2** Mulighed for pullman-sæt øverst med monteringsplade [2A], snap-on cover [2B], patenteret Fast-Fix kabel [4], kabelafdækning [5] og slutblik [6].
- 3** Mulighed for pullman-sæt nederst med samme komponenter som for øverste pullman.

Briton serie 560-570 - et modulopbygget system

Pullman-faller

Pullman-fallerne sikrer ubesværet og støjfri lukning, hvilket er ideelt til døre mellem travle områder.

Fås som top/bund-lukninger eller sidelukninger til beslag, hvor det ikke er praktisk at installere slutblikket på gulv eller dørtrin.

I alle tilfælde er pullman-fallen forbundet til push- eller touch-barens aktiveringsmekanisme vha. et unikt, justerbart kabel i rustfrit stål, som skjules fuldstændigt under en dækkappe.

Push - eller touch-bar

Kernen i systemet er aktiveringsmekanismen, som fås som "push-bar" eller "touch-bar", sidstnævnte med mindre fremspring. Begge beslag kan bruges alene med 1-punktslukning eller sammen med pullman-faller som flerpunktslukning.



Der kan føjes yderligere pullman-sidefaller til systemet. Disse kan anvendes i alle positioner over eller under aktiveringsmekanismen og dermed give 4- eller endog 5-punktslukning på en enkelt dør.



Sikkerhed

Disse beslag er designet til at give omgående flugtmulighed til enhver tid, men de yder også fremragende sikring mod indtrængende udefra. Hjælpefallen forhindrer uautoriseret tilbagetrækning af fallerne, og modulopbygningen giver mulighed for forskellige typer flerpunktslukning.



Top-pullman



Øvre side-pullman



Nedre side-pullman



Gulv-pullman

Nem og hurtig montage.



Briton 560 m/push-bar og Briton 570 m/touch-bar:

- Robust konstruktion, egnet til alle områder med meget trafik
- Teknologisk avanceret design med gennemprøvet ydelse og driftssikkerhed
- Gribefunktionen på Briton 570 m/touch-bar gør det muligt at trække døren i
- Passer til døre med en min. åbningsbredde på ned til 500 mm. Dette kan reduceres til 350 mm, hvis der ikke er behov for sidefaller
- Unik og hurtig montage, se modsatte side.

Briton serie 560-570 - egenskaber og fordele



Fordele ved montage

Nedenstående egenskaber gør montage af Briton serie 560-570 hurtigere og nemmere:

- Brugervenlige, selvklæbende boreskabeloner og bagplader til de enkelte panikbeslag og pullman-faller
- Patenteret Fast-Fix kabelfixsystem, som erstatter de traditionelle lodrette stænger, der forbinder betjeningsenheden og pullman-fallerne
- Kabelfixsystemet kan finjusteres på stedet og dermed sikre maksimal nøjagtighed under montagen
- Minimalt behov for opmåling under tilpasning af enheden til dørhøjden
- Hurtige og enkle snap-on covers til tværstang og pullman-faller
- Udførligt illustreret montagevejledning

Briton serie 570 - panikbeslag

Nedenfor ses de mest almindelige kombinationer af panikbeslag og pullman sæt. Se nærmere instruktion på side 16 for bestilling af korrekte varenumre.



EN 1125 klassificering - 377B1422BA

Briton 571 leveres i to størrelser (angiv 571.1 for 1200 mm og 571.2 for 840 mm). I henhold til EN 1125 bør bredden på panikbeslaget være så tæt på bredden af døren som muligt, dog minimum 60%.



1-punktslukning

- Passer til enkeltdøre og den gående dør i overfalsede dobbeltdøre
- Kan opgraderes til flerpunktslukning
- Vendbar – passer til både højre- og venstrehængte døre
- Mulighed for tilbagehold (hold åben) (se detaljer på side 19)
- Mulighed for alarmmikrokontakt (se detaljer på side 19)

Produktkombination
Briton 571.1 (1200 mm) eller
Briton 571.2 (840 mm)



2 og 3-punktslukning med top- og bundfalle

- Passer til enkeltdøre og dobbeltdøre med eller uden fals
- Kan opgraderes til 4-punktslukning på enkeltdøre
- Vendbar – passer til både højre- og venstrehængte døre
- Mulighed for tilbagehold (hold åben)
- Mulighed for alarmmikrokontakt
- Mulighed for alternativt bundslutblik

Produktkombination
Briton 571.1 (1200 mm) eller
Briton 571.2 (840 mm) og
Briton 574.V



3-punktslukning med to sidefalle

- Passer til enkeltdøre og den gående dør i overfalsede dobbeltdøre
- Kan opgraderes til 4-punktslukning på enkeltdøre og den gående dør i overfalsede dobbeltdøre
- Vendbar – passer til både højre- og venstrehængte døre
- Mulighed for tilbagehold (hold åben)
- Mulighed for alarmmikrokontakt

Produktkombination
Briton 571.1 (1200 mm) eller
Briton 571.2 (840 mm) og
Briton 574.S



3-punktslukning med én top- og én sidefalle

- Passer til enkeltdøre
- Kan opgraderes til 4-punktslukning på enkeltdøre
- Sidespecifik – 574.VS.L passer til venstrehængte døre, og 574.VS.R passer til højrehængte døre
- Mulighed for tilbagehold (hold åben)
- Mulighed for alarmmikrokontakt

Panikbeslag med låsekasse

- Passer til enkeltdøre og dobbeltdøre med eller uden fals
- Leveres som højre - men er vendbar
- Leveres med enkeltfallet låsekasse til profilylinder (cylindere medfølger ikke)
- Komplet med slutblik i stål
- Mulighed for alarmmikrokontakt

Briton 574.AS sidefaller kan tilføjes på alle systemer for at opnå 4. og 5. lukningspunkt

Produktkombination

Briton 571.1 (1200 mm) eller
Briton 571.2 (840 mm) og
Briton 574.VS.L eller Briton 574.VS.R

Produktkombination

Briton 573.N.1 (1200 mm) eller
Briton 573.N.2 (840 mm)

Briton serie 560 - panikbeslag

Nedenfor ses de mest almindelige kombinationer af panikbeslag og pullman sæt. Se nærmere instruktion på side 17 for bestilling af korrekte varenumre.



EN1125 klassificering - 377B1422AA



1-punktslukning

- Passer til enkeltdøre og den gående dør i overfalsede dobbeltdøre
- Kan opgraderes til flerpunktslukning.
- Vendbar – passer til både højre- og venstrehængte døre
- Mulighed for tilbagehold (hold åben) (se detaljer på side 19)
- Mulighed for alarmmikrokontakt (se detaljer på side 19)

Produktkombination

Briton 561



2 og 3-punktslukning med top- og bundfalle

- Passer til enkeltdøre og dobbeltdøre med eller uden fals
- Kan opgraderes til 4-punktslukning på enkeltdøre
- Vendbar – passer til både højre- og venstrehængte døre
- Mulighed for tilbagehold (hold åben)
- Mulighed for alarmmikrokontakt
- Mulighed for alternativt bundslutblik.

Produktkombination

Briton 561
Briton 574.V



3-punktslukning med to sidefalle

- Passer til enkeltdøre og den gående dør i overfalsede dobbeltdøre
- Kan opgraderes til 4-punktslukning på enkeltdøre og den gående dør i overfalsede dobbeltdøre
- Vendbar – passer til både højre- og venstrehængte døre
- Mulighed for tilbagehold (hold åben)
- Mulighed for alarmmikrokontakt

Produktkombination

Briton 561
Briton 574.S

Briton serie 560 - panikbeslag



EN1179 klassificering - 377B1452BA



Briton 574.AS side-pullman faller kan tilføjes på alle systemer.

3-punktslukning med én top- og én sidefalle

- Passer til enkeltdøre
- Kan opgraderes til 4-punktslukning på enkeltdøre
- Sidespecifik – 574.VS.L passer til venstrehængte døre, og 574.VS.R passer til højrehængte døre
- Mulighed for tilbagehold (hold åben)
- Mulighed for alarmmikrokontakt

Briton 581 nødudgangsbeslag

- Iht. EN 179 - udelukkende egnet som nødudgangsbeslag
- Briton 581 passer til enkeltdøre og i kombinationer til dobbeltdøre med og uden fals
- 1-punktslukning
- Kan bruges sammen med Briton 574.V og 574.S pullman sæt

Produktkombination







Briton 561

Briton 574.VS.L eller Briton 574.VS.R

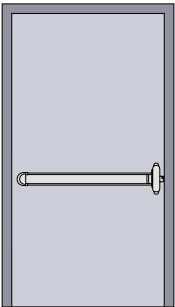
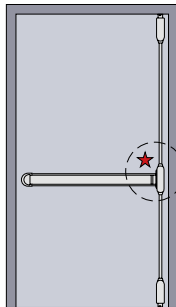
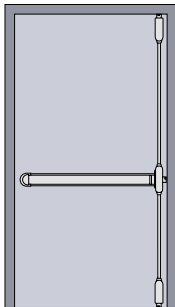
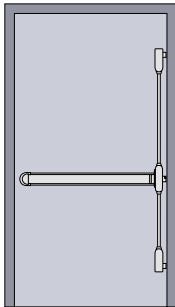
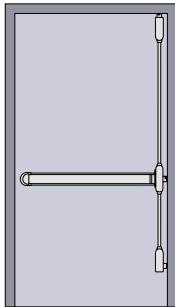
Briton serie 560-570 - anvendelsesvejledning

Briton serie 560-570 passer til enkeltdøre og i kombinationer til dobbeltdøre med og uden fals.

Enkeltdøre - Briton serie 570

1-punktslukning	2-punktslukning	3-punktslukning	3-punktslukning	3-punktslukning
				
				
Varenr. Briton 571*	Varenr. Briton 571* Briton 574.V	Varenr. Briton 571* Briton 574.V	Varenr. Briton 571* Briton 574.S	Varenr. Briton 571* Briton 574.VS.L

Dobbeltdøre - Briton serie 570

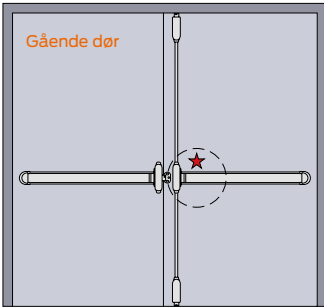
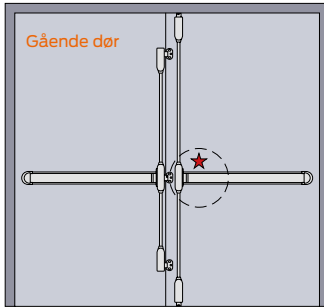
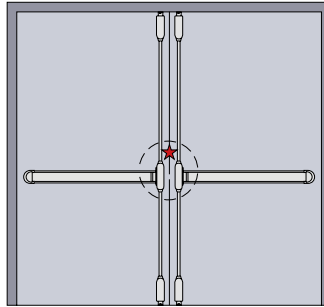
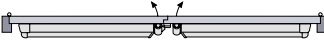
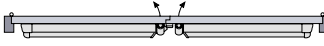
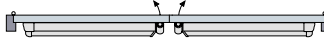
3-punktslukning - overfalsede		5-punktslukning - overfalsede		4-punktslukning - ikke overfalsede	
					
					
Varenr. Briton 571*	Varenr. Briton 571* Briton 574.V	Varenr. Briton 571* Briton 574.S	Varenr. Briton 571* Briton 574.V	Varenr. Briton 571* Briton 574.V	Varenr. Briton 571* Briton 574.V

* 571 fås i to størrelser (angiv 571.1 for 1200 mm og 571.2 for 840 mm). Panikbeslaget kan afkortes på pladsen til den rigtige størrelse.

★ Sidefalle ikke påkrævet - deaktiver under montage.

Briton serie 560-570 - anvendelsesvejledning



Lukning med uret
venstre
ISO. 5.0



Lukning mod uret
højre
ISO. 6.0

Enkeltdøre - Briton serie 560

1-punktslukning

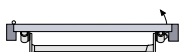
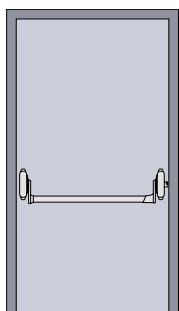

Varenr.
Briton 561

2-punktslukning

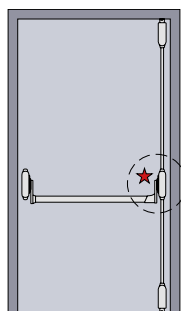

Varenr.
Briton 561
Briton 574.V

3-punktslukning

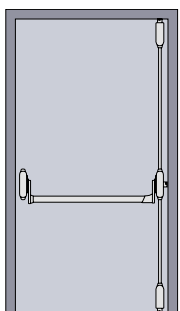

Varenr.
Briton 561
Briton 574.V

3-punktslukning

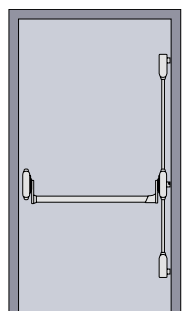

Varenr.
Briton 561
Briton 574.S

3-punktslukning

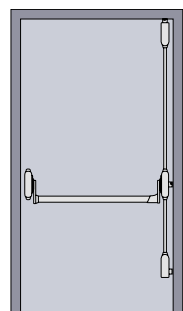

Varenr.
Briton 561
Briton 574.VS.L

Dobbeltdøre - Briton serie 560

3-punktslukning
- overfalsede

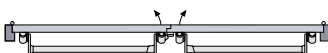
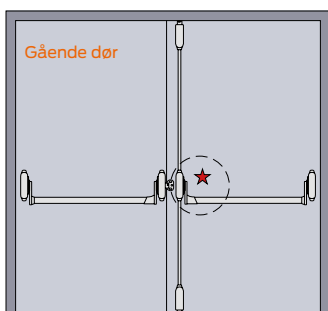

Varenr.	Varenr.
Briton 561	Briton 561
	Briton 574.V

5-punktslukning
- overfalsede

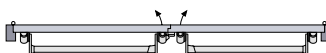
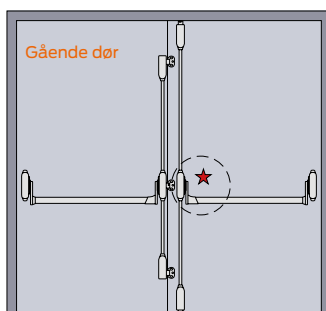

Varenr.	Varenr.
Briton 561	Briton 561
Briton 574.S	Briton 574.V

4-punktslukning
- ikke overfalsede

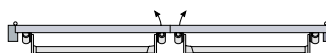
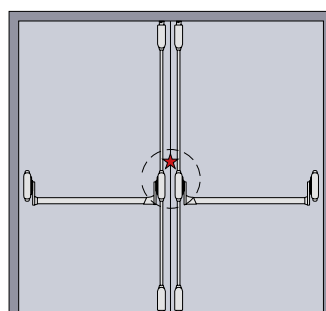







Varenr.	Varenr.
Briton 561	Briton 561
Briton 574.V	Briton 574.V

★ Sidefalle ikke påkrævet - deaktiver under montage.

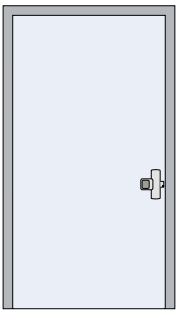
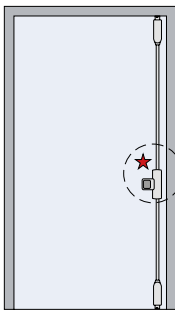
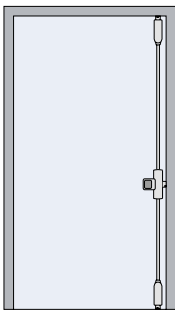
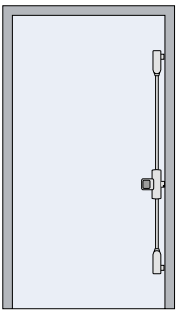
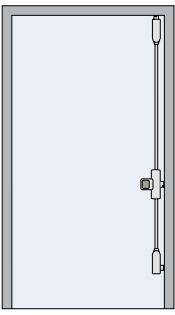
Briton serie 560-570 - anvendelsesvejledning

Briton 581 passer til enkeltdøre og i kombinationer til dobbeltdøre med og uden fals.

Enkeltdøre - Briton 581

1-punktslukning	2-punktslukning	3-punktslukning	3-punktslukning	3-punktslukning
				
				
Varenr. Briton 581	Varenr. Briton 581 Briton 574.V	Varenr. Briton 581 Briton 574.V	Varenr. Briton 581 Briton 574.S	Varenr. Briton 581 Briton 574.VS.L

Dobbeltdøre - Briton 581

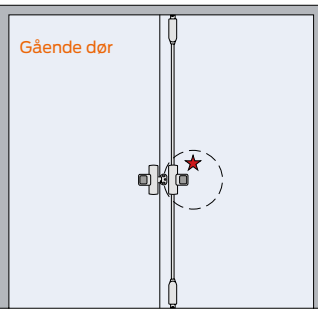
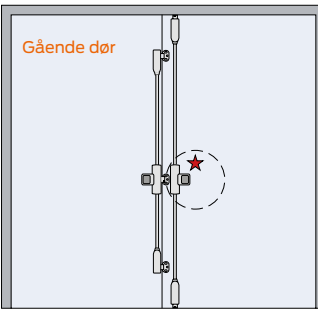
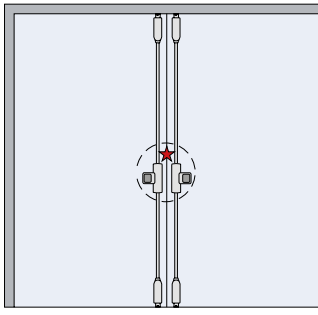
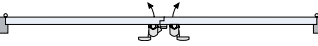
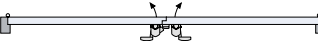
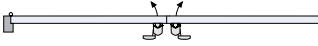
3-punktslukning - overfalsede		5-punktslukning - overfalsede		4-punktslukning - ikke overfalsede	
					
					
Varenr. Briton 581	Varenr. Briton 581 Briton 574.V	Varenr. Briton 581 Briton 574.S	Varenr. Briton 581 Briton 574.V	Varenr. Briton 581 Briton 574.V	Varenr. Briton 581 Briton 574.V

★ Sidefalle ikke påkrævet - deaktiver under montage.

Briton serie 560-570 - tilbehør

Alarmkontaktsæt

Disse beslag gør det muligt at slutte standardmodeller til en elektronisk audio/visuel alarm eller dørkontrollsystemer. Giver øjeblikkelig besked, når panikbeslaget betjenes.

Døren kan ikke åbnes uden at systemet aktiveres.

Kontakten er monteret i endeboksen på panikbeslaget.

566.AK

Alarmkontaktsæt, bruges udelukkende sammen med Briton 560



576.AK

Alarmkontaktsæt, bruges udelukkende sammen med Briton 570



Hold-åben sæt

Disse beslag gør det muligt at opgradere standardmodeller, så de kan give fri adgang hvis nødvendigt.

Den manuelle hold-åben funktion betjenes med en nøgle og holder alle faller i tilbagetrukket tilstand.

566.DK

"Hold-åben" sæt, bruges udelukkende med Briton 560



576.DK

"Hold-åben" sæt, bruges udelukkende med Briton 570 (kan ikke bruges med Briton 573)



Briton 576.RE topstangs-forlængersæt

Forlængersæt passer til både Briton 560- og 570-beslag på døre i områder, hvor push-baren eller touch-baren skal sidde lavere, f.eks. i skoler. De kan også anvendes på døre med en højde op til 3350 mm, men det skal bemærkes, at døre over 2500 mm ikke er omfattet af DS/EN 1125.

Overflade: Sølv eller matsort



Briton 574.STE

Til brug sammen med pullman-bundfalle på enten Briton 560 eller Briton 570.

Overflade: Matsort



Briton 574.STP til PVCu døre

Til brug med top- eller sidefaller på PVCu rammer med et fremspring på 14 - 24 mm.

Overflade: Matsort



Briton serie 560-570 - produktvælger



Beslagtype	561	571.1	571.2	573.N.1	573.N.2	581	574.V	574.S	574.VS.L	574.VS.R	574.AS
Panikbeslag	■	■	■	■	■						
Nøddgangsbeslag						■					
Touch-bar		■	■	■	■						
Push-bar	■										
Trykplade operator						■					
Enkeltfalle	■	■	■			■		■			
Pullman-faller top/bund				n/a	n/a		■				
Pullman-sidefaller				n/a	n/a			■			■
Pullman-faller - top og bund kombination				n/a	n/a				■	■	
Låsekasse				■	■						
Egenskaber											
Justerbare stænger								■			
Tværstænger, tilpasses på stedet	■	■	■	■	■						
Fast-Fix kabelsystem							■	■	■	■	■
Vertikal kabel-cover, tilpasses på stedet							■	■	■	■	■
Højre/venstre neutral	■	■	■	■	■	■	■	■			■
Sidespecifik - angiv højre/venstre v. ordre									■	■	
Med alarm	□	□	□	□	□	□					
Tilbagehold "hold-åben" funktion	□	□	□			□					
C/W låsekasse til cylinder				■	■						
5-års garanti	■	■	■	■	■	■	■	■	■	■	■
Overflader											
Pulverlakeret sølv	■	■	■	■	■	■	■	■	■	■	■
Metaloverflader	■	■	■	■	■	■	■	■	■	■	■

■ Standard □ Tilvalg



	561	571.1	571.2	573.N.1	573.N.2	581	574.V	574.S	574.VS.L	574.VS.R	574.AS
Standarder og test											
Godkendt iht. EN 1125	■	■	■	■	■						
Godkendt iht. EN 179						■					
Egnet til branddøre	■	■	■	■	■	■	■	■	■	■	■
Brandtestet iht. EN 1634 (Trædør 120 min)	■	■	■	■	■	■	■	■	■	■	■
Brandtestet iht. EN 1634 (Ståldør 120 min)	■	■	■	■	■	■	■	■	■	■	■
EN klassificering											
Iht. EN 1125 - 377B1422AA	■										
Iht. EN 1125 - 377B1422BA		■	■	■	■						
Iht. EN 179 - 377B1452BA						■					

	561	571.1	571.2	573.N.1	573.N.2	581	574.V	574.S	574.VS.L	574.VS.R	574.AS
Tilbehør											
1413 udvendigt beslag	■	■	■	■	■	■					
9260 digital kodelås	■	■	■								
566.AK alarm-enhed	■										
576.AK alarm-enhed	■	■	■	■	■						
566.DK Tilbagehold "hold-åben" funktion	■										
576.DK Tilbagehold "hold-åben" funktion		■	■								
574.STE							■		■	■	
574.STP	■	■	■			■		■	■	■	■
576.RE Topstangs-forlængersæt							■		■	■	

Briton serie 560-570 - overflader



Den modulære opbygning af Briton serie 560-570 betyder, at overfladen på tværstang (561, 571 eller 581) og evt. pullman faller skal specificeres. Forskellige kombinationer er mulige.

Arkitektoniske overflader

Briton serie 560-570 leveres i fire forskellige metaloverflader og kan kombineres som vist her ved siden af og nedenfor.

Kombination A

Alle covere og kabelafdækninger leveres i en matchende overflade.

Bemærk, at enkelte små plastikkomponenter er enten sorte eller grå.

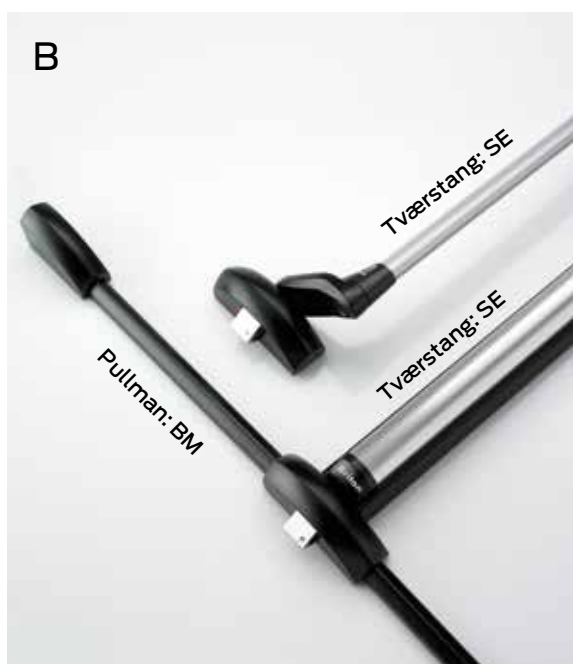

Kombination B

Tværstang leveres med metaloverflade eller pulverlakeret overflade. De resterende komponenter leveres med en pulverlakeret halvmat, sort overflade.

Overflade - tværstænger	Valg A angiv kode	Valg B angiv kode
Sølv (pulverlakeret)	SES	SE
Børstet rustfrit stål (Elektro galvaniseret)	-	SS
Poleret rustfrit stål (Elektro galvaniseret)	-	PS
Poleret messing (Elektro galvaniseret)	-	PB

Overflade - pullmans	angiv kode
Sølv	SE
Sort	BM



Udvendige beslag

En serie udvendige beslag, der kan bruges sammen med alle panik- eller nødudgangsbeslag fra Briton serie 560 eller Briton serie 570. Giver nem adgang til døren fra udvendig side.

- Designet til at kunne bruges med alle Britons CE mærkede panikbeslag
- Egnede til dørtykkelse 40-100 mm
- Til træ- og metaldøre
- Pulverlakeret for ekstra holdbarhed – sølv som standard
- Metaloverflader: Børstet rustfrit stål, poleret rustfrit stål og poleret messing
- Illustrerede instruktioner og skabelon til nøjagtig montage
- 5-års garanti



Briton 1413.LE - variant med dørgreb

- Anti-hærværk design med mekanisme der bevirker, at dørgrebet roterer, når enheden er låst.
- Vendbart dørgreb
- Nem eftermontage på eksisterende Briton 1413E modeller
- Leveres med euro profilcylinder
- Cylindere kan integreres i eksisterende masterkey-systemer



Briton 1413.KE – variant med knop

- Ergonomisk design, der giver et forbedret greb i våd tilstand.
- Nem at eftermontere på eksisterende Briton 1413E modeller
- Leveres med euro profilcylinder
- Cylindere kan integreres i eksisterende masterkey-systemer
- Vendbar

Anbefales ikke til steder med stor trafik



Briton 9260 - digital kodelås

- Digital kodelås med mere end 2047 ikke-fortløbende kodemuligheder
- Leveret med ekstra lang dørgrebsstift til brug med Briton panikbeslag
- Vendbart dørgreb
- Kode kan skiftes ved at fjerne enheden fra døren
- Ikke egnet til brug med 573.N

Anbefales ikke til steder med stor trafik

Briton 560

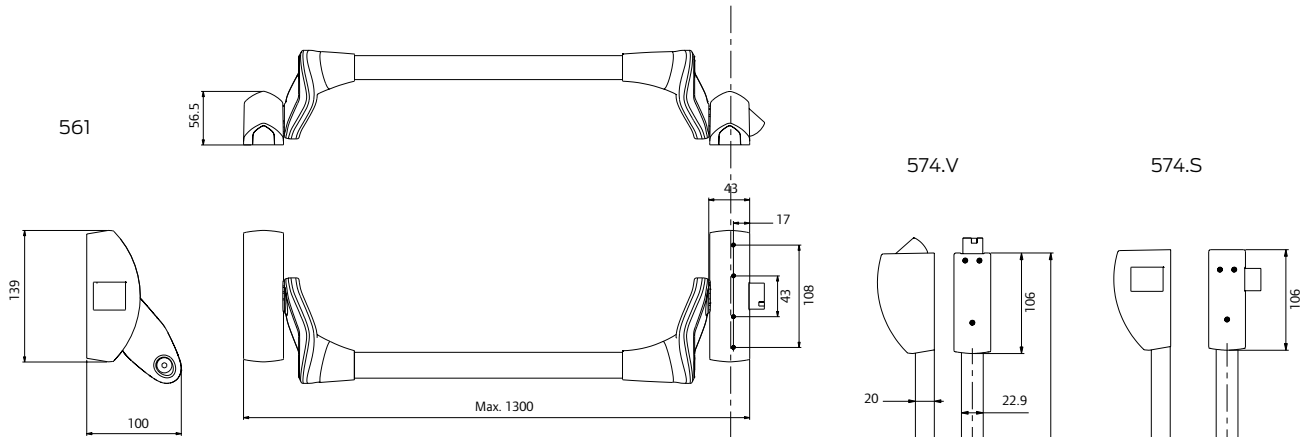

Briton 581

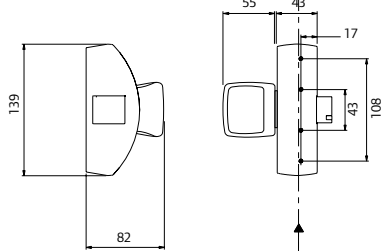

Briton 570

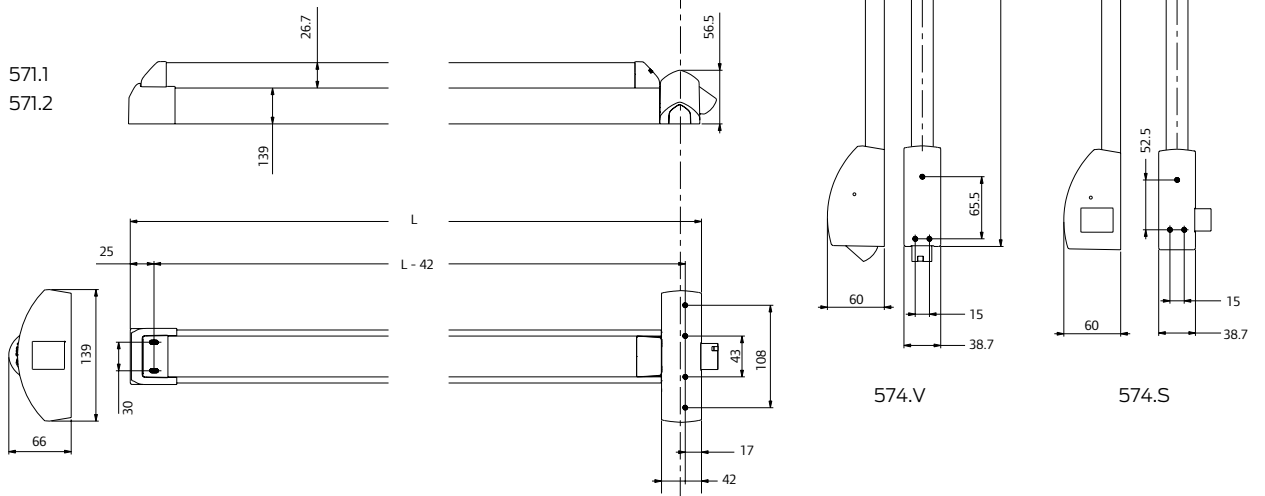

L= 1200 mm eller 840 mm



EN klassificeringskoder

I henhold til begge standarder (EN 1125 og EN 179) bliver hvert beslag klassificeret for at fastslå, hvilke krav det overholder inden for hver kategori. Disse klassificeringer er beskrevet herunder.

Det er obligatorisk for producenter at mærke alle panik- og nødudgangsbeslag med den nye CE klassificering som en garanti for overholdelse af de nyeste standarder.

Der er tre måder til at sikre, at panikbeslag overholder kriterierne for CE mærkning:

1. - CE certifikaterne ligger klar til gennemsyn.
2. - Beslagene testes regelmæssigt i et UKAS akkrediteret testanlæg som en del af et løbende testprogram.
3. - Beslagene fremstilles på en produktionslinje, som er efterset og akkrediteret under FPC-forhold (Factory Process Control), et yderligere krav i henhold til CE-mærkningsprocessen. Dette sikrer, at der til enhver til anvendes korrekt angivne materialer og fremstillingsmetoder.

	3 (3)	Anvendelseskategori Klasse 3 = høj anvendeshyppighed af offentligheden og andre med begrænset incitament til at udvise forsigtighed.
Holdbarhed (cyklustest) Klasse 6 - 100,000 cyklusser Klasse 7 - 200,000 cyklusser	7 (6/7)	
	6 (5-7)	Dørstørrelse/masse Klasse 5 - døre op til 100 kg Klasse 6 - døre op til 200 kg. Klasse 7 - døre over 200 kg.
Brandbestandighed (EN 1634) Klasse 0 - ikke godkendt til brug på brand-/røgdøre Klasse A - godkendt til røgdøre Klasse B - godkendt til brug på brand-/røgdøre	B (0/A/B)	
	1 (1)	Sikkerhed Alle panik- og nødudgangsbeslag har en kritisk sikkerhedsfunktion, derfor anføres kun klasse 1.
Korrosionsbestandighed (EN 1670) Klasse 3 - høj bestandighed Klasse 4 - meget høj bestandighed	3 (3/4)	
	2 (2-5)	Sikringsevne EN 1125 - Klasse 2 - op til 1000 N. EN 179 - Klasse 2 - 1000 N - Klasse 3 - 2000 N - Klasse 4 - 3000 N - Klasse 5 - 5000 N
Fremspring Klasse 1 - fremspring op til 150mm Klasse 2 - fremspring op til 100mm	2 (1/2)	
	A (A/B)	Betjeningstype EN 1125 Type A - 'push-bar'-betjening Type B - 'touch-bar'-betjening EN 179 Type A - 'dørgreb'-betjening Type B - 'push-bar'-betjening
Dørtype Kategori A - enkelt-/dobbeldør - gående eller stående dør Kategori B - kun enkelt dør Kategori C - kun dobbeldør - kun stående dør	A (A-C)	

Briton panik- & nødudgangsbeslag - tekniske data

Konstruktion - serie 560-570

Beslag med push-bar - serie 560

Hoved- og endeindfatningerne er fremstillet af stålkompneter, der er monteret på en stålramme og indkapslet i et præcisionssprøjtet zinkcover. Fallen af stål aktiveres af en rørformet stålstang.

Beslag med touch-bar - serie 570

Hovedindfatningen og bageste konsol er fremstillet af stålkompneter, der er monteret på en stålramme og indkapslet i et præcisionssprøjtet zinkcover. Fallen af stål aktiveres af en touch-bar i aluminium, som er indkapslet i en aluminiumskanal.

Låsesæt (574.V/574.S/574.VS/574.AS)

Låsepunkterne er fremstillet af stålkompneter, som er monteret på en stålramme, der omfatter en felle af stål. Forbindelsen til tryk- eller touch-baren sker via et justerbart stålkabel, som er skjult bag en aluminiumsafdækning.

Montering/installation - serie 560-570

Disse overflademonterede beslag leveres med udførligt illustreret monteringsvejledning. Selvkøbende Accufit-skabeloner sikrer nøjagtig placering af bagpladerne til montering af betjeningsmekanismen og pullman-fallerne. Mekanismerne spændes fast på bagpladerne. De fleksible stålkabler, som forbinder betjeningsmekanismen med pullman-fallerne, kræver ikke opmåling, og finjustering foretages via justeringsskrue i hovedbeslaget. Covere til hovedbeslaget og pullman-fallerne afslutter installationen. Beslagene leveres med ikke-standardværktøj til monteringen samt justerbare slutblik med pakninger for sikre optimal funktionsevne. Monterings- og vedligeholdelsesvejledning skal videregives til brugeren efter endt installation.

Vedligehold

Panikbeslag spiller en afgørende rolle for en bygnings flugtveje, og det er vigtigt, at disse beslag efterses og vedligeholdes korrekt for at kunne garantere sikker funktion til enhver tid.

Som anbefalet i DS/EN 1125 bør følgende rutinemæssige vedligeholdelse foretages mindst én gang om måneden af den bygningsansvarlige eller dennes godkendte repræsentant:

- Efterses og betjenes panikbeslaget for at sikre, at alle komponenter fungerer korrekt
- Kontrollér, at slutblik ikke er blokeret

Brand/røg

Følg de gældende regler om forebyggelse af brand, og konsulter altid de lokale brandmyndigheder, før de endelige specifikationer udarbejdes. Produkter i Briton serie 560-570 er brandtestet iht. EN 1634 og/eller BS 476 Part 22.

Garanti

Briton panik- og nødudgangsbeslag leveres med en 5-års garanti på mekaniske dele, med gratis ombytning, af fabrik, på panik- og nødudgangsbeslag, der er defekte pga. enten fejlproduktion eller defekt i materialer.

CE certificering

Kopi af CE certifikater og ydeevnedeklaration kan downloades fra hjemmesiden:

www.allegion.com/uk

Teknisk support

Hvis du har spørgsmål vedrørende Briton nødudgangsbeslag og produktvalg, bedes du kontakte vores salgsafdeling, som gerne hjælper med alle aspekter af vores produktokumentation, herunder spørgsmål vedrørende:

- Produktvalg
- Rådgivning vedr. montage
- Problemløsning
- Supplerende produkter og reservedele.

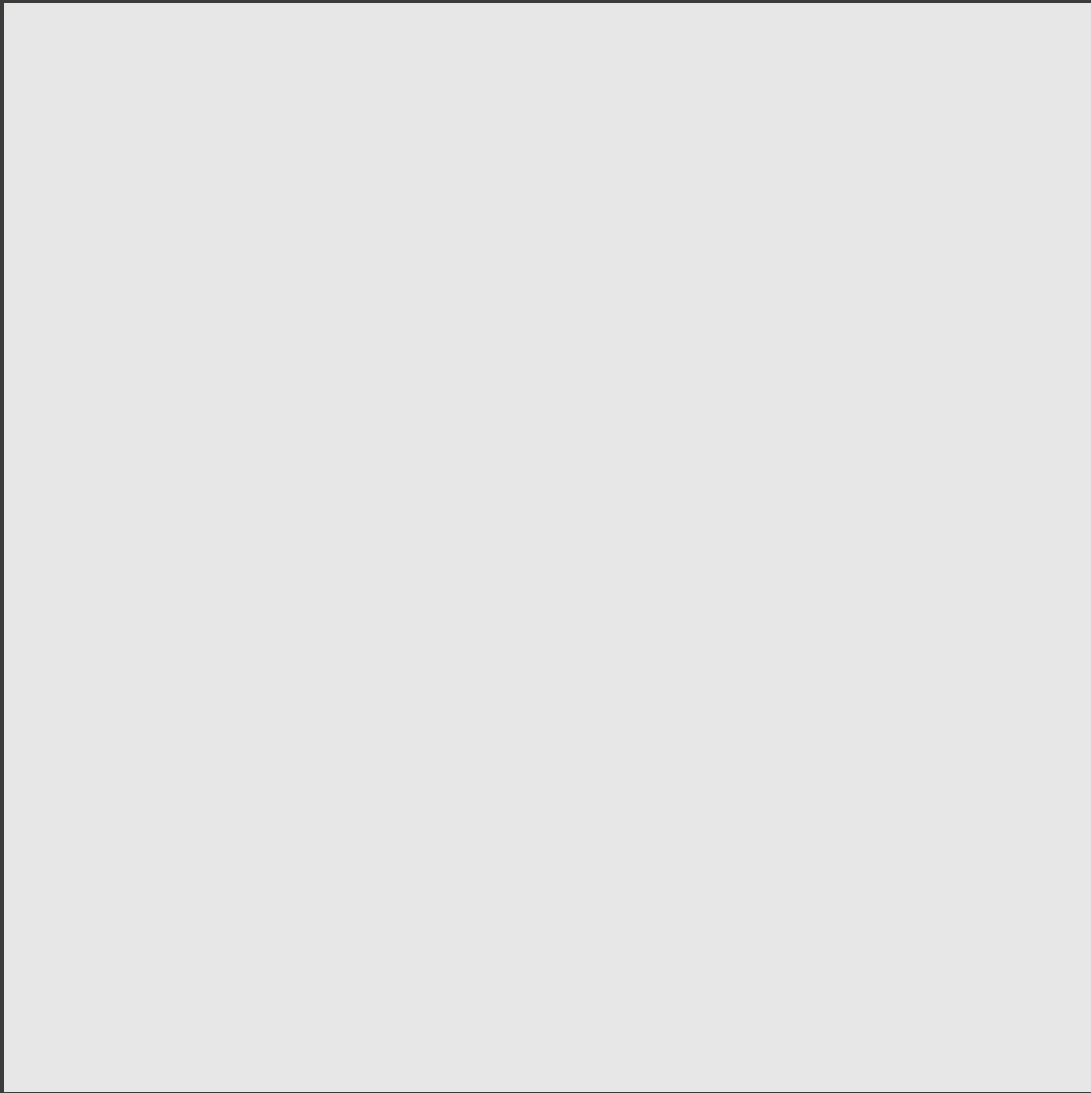

Randi A/S
Mirabellevej 3
DK-8930 Randers NØ

Tlf.: +45 86427522
Email: sales@randi.dk
Web: www.randi.dk

05.2016_141903DK